

## CONSEILS PRATIQUES

### POSTE DE CONDUITE

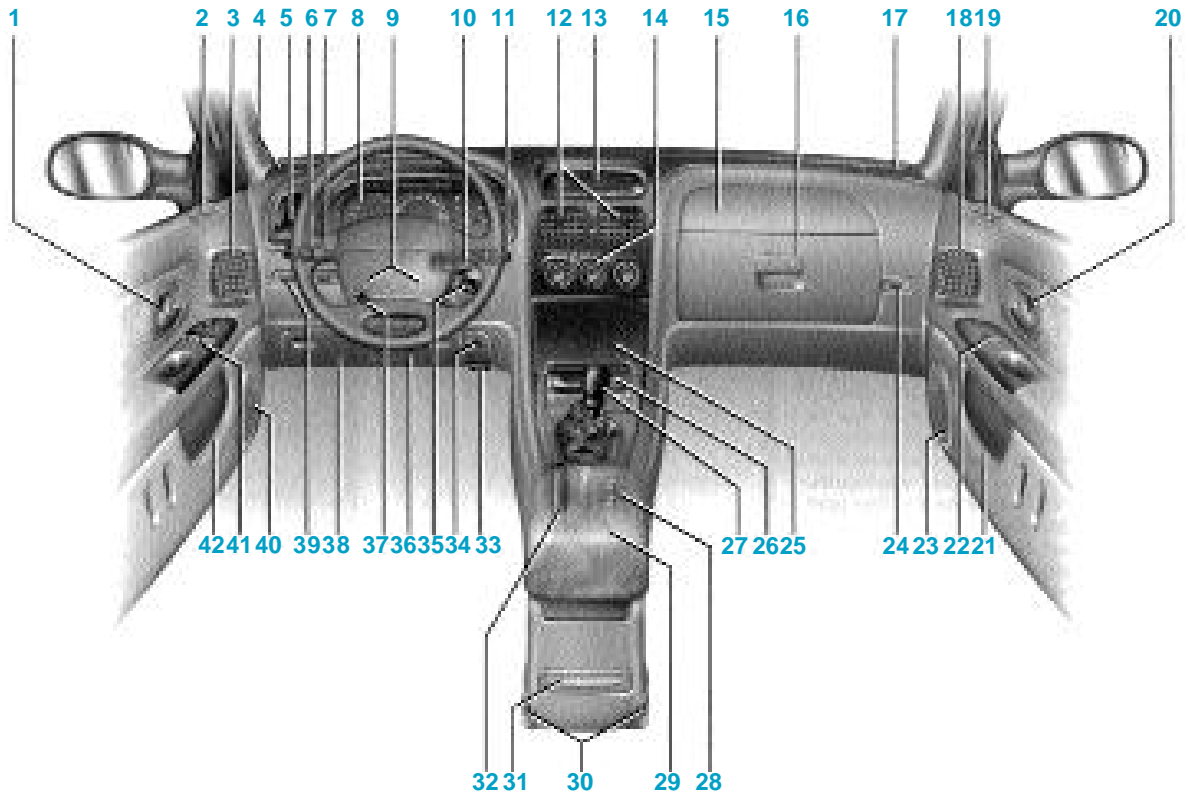

- |  |  |   |
|--|--|---|
| <p><b>1</b> Levier d'ouverture de porte conducteur</p> <p><b>2</b> Frise de désembuage de vitre latérale gauche</p> <p><b>3</b> Aérateur latéral gauche</p> <p><b>4</b> Emplacement pour haut-parleur d'aigus gauche</p> <p><b>5</b> Contacteurs de commandes de :<br/>• synthèse parole,<br/>• régulateur de vitesse ou vide-poches</p> <p><b>6</b> Manette de :<br/>• feux indicateurs de direction,<br/>• avertisseur sonore,<br/>• éclairage extérieur,<br/>• feux de brouillard avant,<br/>• feux de brouillard arrière.</p> <p><b>7</b> - Avertisseur sonore<br/>- Emplacement airbag (coussin gonflable) conducteur</p> <p><b>8</b> Appareils de contrôle</p> <p><b>9</b> Touches de réglage de régulateur de vitesse</p> <p><b>10</b> Commandes à distance radio</p> <p><b>11</b> - Manette d'essuie-vitre/lave-vitre du pare-brise et de la lunette arrière<br/>- Commande de défilement des informations de l'ordinateur de bord</p> <p><b>12</b> Aérateurs centraux</p> | <p><b>13</b> Affichage :<br/>• heure et température,<br/>• radio, heure et température</p> <p><b>14</b> Commandes de climatisation (avec ou sans afficheur) et de dégivrage</p> <p><b>15</b> Emplacement airbag (coussin gonflable) passager</p> <p><b>16</b> Boîte à gants</p> <p><b>17</b> Emplacement pour haut-parleur d'aigus droit</p> <p><b>18</b> Aérateur latéral droit</p> <p><b>19</b> Frise de désembuage de vitre latérale droite</p> <p><b>20</b> Levier d'ouverture de porte passager</p> <p><b>21</b> Vide-poches de porte passager</p> <p><b>22</b> Contacteur de lève-vitre passager ou vide-poches</p> <p><b>23</b> Emplacement pour haut-parleur</p> <p><b>24</b> Commande d'ouverture ou de fermeture de l'aérateur latéral droit</p> <p><b>25</b> Emplacement pour radio ou vide-poches</p> <p><b>26</b> Cendrier et allume-cigares</p> <p><b>27</b> Levier de vitesses</p> <p><b>28</b> Contacteurs de :<br/>• feux de détresse,<br/>• condamnation électrique des portes</p> | <p><b>29</b> Vide-poches et range-monnaie</p> <p><b>30</b> Sorties chauffage pieds occupants arrière</p> <p><b>31</b> Cendrier arrière</p> <p><b>32</b> Frein à main</p> <p><b>33</b> Levier de déverrouillage du capot moteur</p> <p><b>34</b> Rhéostat d'éclairage</p> <p><b>35</b> Contacteur de démarrage</p> <p><b>36</b> Haut-parleur diffusant les messages parlés</p> <p><b>37</b> Levier de réglage en profondeur du volant</p> <p><b>38</b> Boîte à fusibles</p> <p><b>39</b> Commandes de :<br/>• réglage en hauteur des projecteurs,<br/>• ouverture/fermeture de l'aérateur latérale gauche</p> <p><b>40</b> Emplacement pour haut-parleur</p> <p><b>41</b> Contacteurs de commandes de :<br/>• lève-vitres électriques avant,<br/>• lève-vitres électriques arrière,<br/>• condamnation des lève-vitres arrière,<br/>• rétroviseurs électriques.</p> <p><b>42</b> Vide-poches de porte conducteur</p> |
|--|--|---|

## CONSEILS PRATIQUES

### POSTE DE CONDUITE

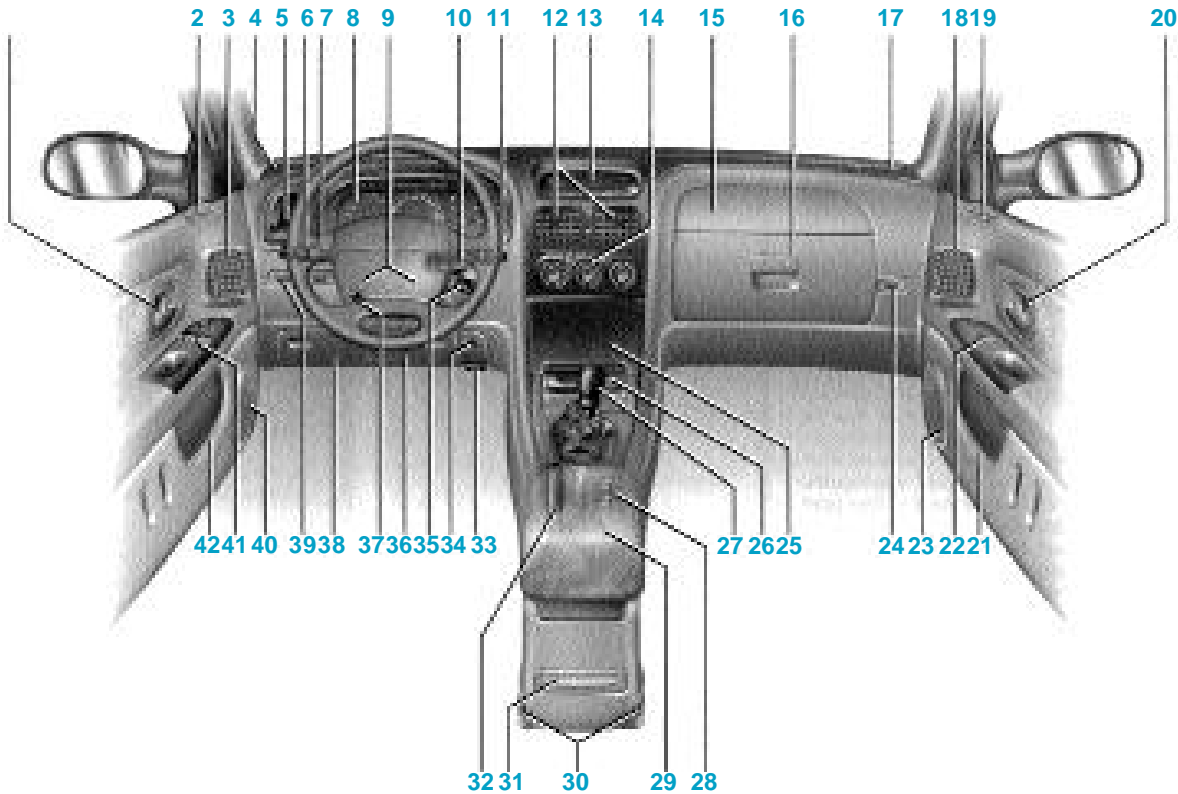

- |   |   |   |
|---|---|---|
| <p>Levier d'ouverture de porte conducteur</p> <p>Frise de désembuage de vitre latérale gauche</p> <p>Aérateur latéral gauche</p> <p>Emplacement pour haut-parleur d'aigus gauche</p> <p>Contacteurs de commandes de :</p> <ul style="list-style-type: none"> <li>• synthèse parole,</li> <li>• régulateur de vitesse ou vide-poches</li> </ul> <p>Manette de :</p> <ul style="list-style-type: none"> <li>• feux indicateurs de direction,</li> <li>• avertisseur sonore,</li> <li>• éclairage extérieur,</li> <li>• feux de brouillard avant,</li> <li>• feux de brouillard arrière.</li> </ul> <p>- Avertisseur sonore</p> <p>- Emplacement airbag (cousin gonflable) conducteur</p> <p>Appareils de contrôle</p> <p>Touches de réglage de régulateur de vitesse</p> <p>3) Commandes à distance radio</p> <p>1 - Manette d'essuie-vitre/lave-vitre du pare-brise et de la lunette arrière</p> <p>- Commande de défilement des informations de l'ordinateur de bord</p> <p>2) Aérateurs centraux</p> | <p>13 Affichage :</p> <ul style="list-style-type: none"> <li>• heure et température,</li> <li>• radio, heure et température</li> </ul> <p>14 Commandes de climatisation (avec ou sans afficheur) et de dégivrage</p> <p>15 Emplacement airbag (cousin gonflable) passager</p> <p>16 Boîte à gants</p> <p>17 Emplacement pour haut-parleur d'aigus droit</p> <p>18 Aérateur latéral droit</p> <p>19 Frise de désembuage de vitre latérale droite</p> <p>20 Levier d'ouverture de porte passager</p> <p>21 Vide-poches de porte passager</p> <p>22 Contacteur de lève-vitre passager ou vide-poches</p> <p>23 Emplacement pour haut-parleur</p> <p>24 Commande d'ouverture ou de fermeture de l'aérateur latéral droit</p> <p>25 Emplacement pour radio ou vide-poches</p> <p>26 Cendrier et allume-cigares</p> <p>27 Levier de vitesses</p> <p>28 Contacteurs de :</p> <ul style="list-style-type: none"> <li>• feux de détresse,</li> <li>• condamnation électrique des portes</li> </ul> | <p>29 Vide-poches et range-monnaie</p> <p>30 Sorties chauffage pieds occupants arrière</p> <p>31 Cendrier arrière</p> <p>32 Frein à main</p> <p>33 Levier de verrouillage du capot moteur</p> <p>34 Rhéostat d'éclairage</p> <p>35 Contacteur de démarrage</p> <p>36 Haut-parleur diffusant les messages parlés</p> <p>37 Levier de réglage en profondeur du volant</p> <p>38 Boîte à fusibles</p> <p>39 Commandes de :</p> <ul style="list-style-type: none"> <li>• réglage en hauteur des projecteurs,</li> <li>• ouverture/fermeture de l'aérateur latérale gauche</li> </ul> <p>40 Emplacement pour haut-parleur</p> <p>41 Contacteurs de commandes de :</p> <ul style="list-style-type: none"> <li>• lève-vitres électriques avant,</li> <li>• lève-vitres électriques arrière,</li> <li>• condamnation des lève-vitres arrière,</li> <li>• rétroviseurs électriques.</li> </ul> <p>42 Vide-poches de porte conducteur</p> |
|---|---|---|

## TABLEAU DE BORD

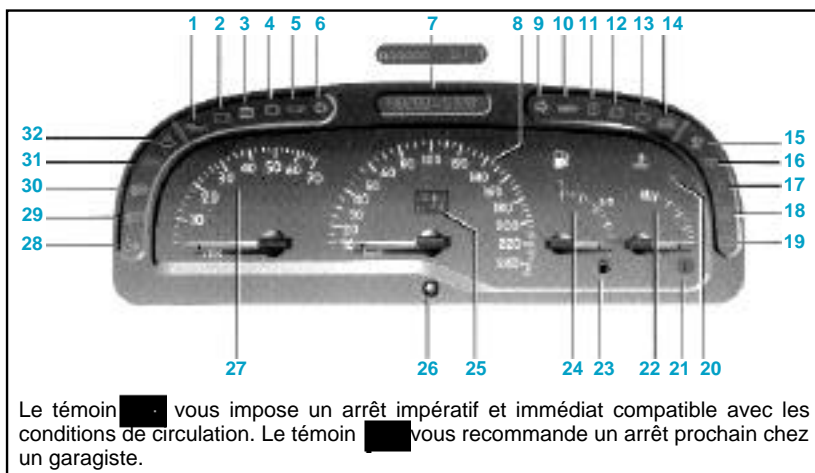

Le témoin vous impose un arrêt impératif et immédiat compatible avec les conditions de circulation. Le témoin vous recommande un arrêt prochain chez un garagiste.

- L'allumage de certains témoins est accompagné d'un message parlé pour les véhicules équipés de la synthèse de la parole.

**La présence et le fonctionnement des témoins décrits ci-après dépendent de l'équipement du véhicule et du pays**

### 1 Témoin de pression d'huile

- Il s'éteint dès que le moteur tourne ; s'il s'allume sur route, arrêtez-vous impérativement et coupez le contact. Vérifier le niveau d'huile. Si le niveau est normal, faites appel à un garagiste.

### 2 Témoin de charge de la batterie

- Il doit s'éteindre dès que le moteur tourne ; s'il s'allume sur route, cela indique une surcharge ou une décharge du circuit électrique. Arrêtez-vous et faites vérifier le circuit.

### 3 Témoin d'injection

- S'il s'allume en roulant, il signale une défaillance électrique ou électronique. Consultez au plus tôt un garagiste.

### 4 Témoin d'usure des plaquettes de frein avant

- Si le témoin s'allume lorsque vous freinez, vous devez faire vérifier sous vos plaquettes de frein.

### 5 Témoin d'arrêt impératif STOP

- Il s'éteint dès que le moteur tourne. Il s'allume conjointement à l'un des témoins :



### 6 Témoin de feu indicateur de direction gauche

### 7 Indicateur de niveau d'huile

- Pour être valable, la lecture doit être faite sur sol horizontal et après un arrêt prolongé du moteur. A la mise sous contact ou après démarrage du moteur, **l'afficheur indique le niveau d'huile pendant environ 30 secondes.**

- Les pavés indiquent le niveau. Ils disparaissent au fur et à mesure que le niveau descend et ils sont remplacés par des tirets.

- **Lorsque le niveau est au minimum, les tirets et le mot "oil" clignotent alternativement. Refaites le niveau le plus tôt possible.**

### Ordinateur de bord

### 8 Indicateur de vitesse (km ou miles par heure)

- L'échelle de graduation de l'indicateur de vitesse dépend de la motorisation.

### 9 Témoin de feu indicateur de direction droit

### 10 Témoin d'alerte SERVICE

- Il s'allume à la mise sous contact, puis s'éteint sous 3 secondes. S'il s'allume en roulant, il recommande un arrêt prochain chez un garagiste. Il peut s'allumer conjointement au témoin :

- Il peut aussi s'allumer isolément.
- Dans ce cas il indique au moins une défaillance au niveau de :
  - la direction à assistance variable,
  - l'injection,
  - le système antidémarrage,
  - le défaut d'éclairage des feux de position, de stop,
  - le niveau minimum lave-vitres,
  - les plaquettes de frein.

### 11 Témoin d'alerte niveau mini liquide lave-projecteurs

- Faites le plein dès que possible.

### 12 Témoin détecteur d'incident sur circuit de freinage et, témoin de serrage du frein à main

- S'il s'allume au freinage, c'est l'indice d'une baisse de niveau dans le circuit ; il peut être dangereux de continuer à rouler, faites appel à un garagiste.

### 13 Témoin de contrôle des gaz d'échappement

- Pour les véhicules qui en sont équipés, il s'allume à la mise sous contact et s'éteint sous 3 secondes.

- S'il s'allume de façon continue, consultez au plus tôt votre garagiste.
- S'il clignote, réduisez le régime moteur jusqu'à disparition du clignotement. Consultez au plus tôt votre garagiste.

### 14 Témoin antiblocage des roues

- Il s'allume contact mis et s'éteint sous 3 secondes. S'il s'allume en roulant, il signale une défaillance du système d'antiblocage des roues, le freinage étant alors assuré partiellement mais sans antiblocage des roues. Consultez rapidement votre garagiste.

### 15 Témoin d'airbag (coussin gonflable)

- Il s'allume contact mis et s'éteint après quelques secondes.
- S'il ne s'allume pas à la mise sous contact ou s'il clignote, il signale une défaillance du système. Consultez au plus tôt votre garagiste.

### 16 Témoin de préchauffage ou de défaillance sur version diesel

- La clé de contact en position **M**, il doit s'allumer fixe ; il indique que les bougies de préchauffage sont en circuit ; il s'éteint quand le préchauffage est obtenu et que le moteur peut être démarré. S'il clignote il signale une défaillance électrique ou électronique. Consultez au plus tôt un garagiste.

### 17 Témoin d'oubli du blocage de la ceinture de sécurité

### 18 Témoin de fonctionnement siège chauffant

### 19 Témoin de boîte automatique

- S'il s'allume, il signale une défaillance électrique ou électronique. Consultez au plus tôt un garagiste.

### 20 Témoin système anti-démarrage

- Il assure plusieurs fonctions.

### 21 Témoin d'alerte de température du liquide de refroidissement

- S'il s'allume arrêtez-vous et laissez tourner le moteur au ralenti une ou deux minutes. La température doit s'abaisser, sinon arrêtez le moteur, vérifiez le niveau du liquide de refroidissement (**après l'avoir laissé refroidir**). Faites appel à un garagiste si nécessaire.

### 22 Indicateur de température du liquide de refroidissement

- L'aiguille indiquera la température 30 secondes environ après la mise sous contact.  
- En marche normale, l'aiguille doit se trouver en-dessous de la zone hachurée serrée. Elle peut y aller en cas d'utilisation "sport". Il n'y a alerte que si le témoin s'allume.

## TABLEAU DE BORD

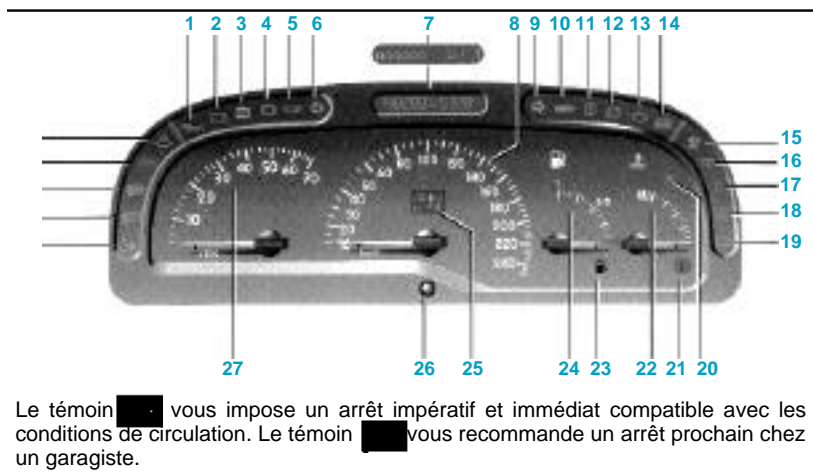

Le témoin vous impose un arrêt impératif et immédiat compatible avec les conditions de circulation. Le témoin vous recommande un arrêt prochain chez un garagiste.

- L'allumage de certains témoins est accompagné d'un message parlé pour les véhicules équipés de la synthèse de la parole.

**La présence et le fonctionnement des témoins décrits ci-après dépendent de l'équipement du véhicule et du pays**

### 1 Témoin de pression d'huile

- Il s'éteint dès que le moteur tourne ; s'il s'allume sur route, arrêtez-vous impérativement et coupez le contact. Vérifier le niveau d'huile. Si le niveau est normal, faites appel à un garagiste.

### 2 Témoin de charge de la batterie

- Il doit s'éteindre dès que le moteur tourne ; s'il s'allume sur route, cela indique une surcharge ou une décharge du circuit électrique. Arrêtez-vous et faites vérifier le circuit.

### 3 Témoin d'injection

- S'il s'allume en roulant, il signale une défaillance électrique ou électronique. Consultez au plus tôt un garagiste.

### 4 Témoin d'usure des plaquettes de frein avant

- Si le témoin s'allume lorsque vous freinez, vous devez faire vérifier sous peu vos plaquettes de frein.

### 5 Témoin d'arrêt impératif STOP

- Il s'éteint dès que le moteur tourne. Il s'allume conjointement à l'un des témoins :



### 6 Témoin de feu indicateur de direction gauche

### 7 Indicateur de niveau d'huile

- Pour être valable, la lecture doit être faite sur sol horizontal et après un arrêt prolongé du moteur. A la mise sous contact ou après démarrage du moteur, **l'afficheur indique le niveau d'huile pendant environ 30 secondes.**

- Les pavés indiquent le niveau. Ils disparaissent au fur et à mesure que le niveau descend et ils sont remplacés par des tirets.

- **Lorsque le niveau est au minimum, les tirets et le mot "oil" clignotent alternativement. Refaites le niveau le plus tôt possible.**

### Ordinateur de bord

### 8 Indicateur de vitesse (km ou miles par heure)

- L'échelle de graduation de l'indicateur de vitesse dépend de la motorisation.

### 9 Témoin de feu indicateur de direction droit

### 10 Témoin d'alerte SERVICE

- Il s'allume à la mise sous contact, puis s'éteint sous 3 secondes. S'il s'allume en roulant, il recommande un arrêt prochain chez un garagiste. Il peut s'allumer conjointement au témoin :



- Il peut aussi s'allumer isolément.
- Dans ce cas il indique au moins une défaillance au niveau de :
  - la direction à assistance variable,
  - l'injection,
  - le système antidémarrage,
  - le défaut d'éclairage des feux de position, de stop,
  - le niveau minimum lave-vitres,
  - les plaquettes de frein.

### 11 Témoin d'alerte niveau mini liquide lave-projecteurs

- Faites le plein dès que possible.

### 12 Témoin détecteur d'incident sur circuit de freinage et, témoin de serrage du frein à main

- S'il s'allume au freinage, c'est l'indice d'une baisse de niveau dans le circuit ; il peut être dangereux de continuer à rouler, faites appel à un garagiste.

### 13 Témoin de contrôle des gaz d'échappement

- Pour les véhicules qui en sont équipés, il s'allume à la mise sous contact et s'éteint sous 3 secondes.

- S'il s'allume de façon continue, consultez au plus tôt votre garagiste.
- S'il clignote, réduisez le régime moteur jusqu'à disparition du clignotement. Consultez au plus tôt votre garagiste.

### 14 Témoin antiblocage des roues

- Il s'allume contact mis et s'éteint sous 3 secondes. S'il s'allume en roulant, il signale une défaillance du système d'antiblocage des roues, le freinage étant alors assuré partiellement mais sans antiblocage des roues. Consultez rapidement votre garagiste.

### 15 Témoin d'airbag (coussin gonflable)

- Il s'allume contact mis et s'éteint après quelques secondes.
- S'il ne s'allume pas à la mise sous contact ou s'il clignote, il signale une défaillance du système. Consultez au plus tôt votre garagiste.

### 16 Témoin de préchauffage ou de défaillance sur version diesel

- La clé de contact en position **M**, il doit s'allumer fixe ; il indique que les bougies de préchauffage sont en circuit ; il s'éteint quand le préchauffage est obtenu et que le moteur peut être démarré. S'il clignote il signale une défaillance électrique ou électronique. Consultez au plus tôt un garagiste.

### 17 Témoin d'oubli du blocage de la ceinture de sécurité

### 18 Témoin de fonctionnement siège chauffant

### 19 Témoin de boîte automatique

- S'il s'allume, il signale une défaillance électrique ou électronique. Consultez au plus tôt un garagiste.

### 20 Témoin système anti-démarrage

- Il assure plusieurs fonctions.

### 21 Témoin d'alerte de température du liquide de refroidissement

- S'il s'allume arrêtez-vous et laissez tourner le moteur au ralenti une ou deux minutes. La température doit s'abaisser, sinon arrêtez le moteur, vérifiez le niveau du liquide de refroidissement (**après l'avoir laissé refroidir**). Faites appel à un garagiste si nécessaire.

### 22 Indicateur de température du liquide de refroidissement

- L'aiguille indiquera la température 30 secondes environ après la mise sous contact.

- En marche normale, l'aiguille doit se trouver en-dessous de la zone hachurée serrée. Elle peut y aller en cas d'utilisation "Sport". Il n'y a alerte que si le témoin s'allume.

**23 Témoin d'alerte mini carburant**



- S'il s'allume faites le plein dès que possible.

**24 Indicateur de niveau de carburant**

**25 Indicateur de la vitesse engagée et du mode de fonctionnement (pour les véhicules boîte automatique)**

**26 Touche de mise à zéro (ou Top départ) des mémoires de l'ordinateur de bord**

**27 Compte-tours (graduations x 100)**

- Jusqu'au régime 3000 (ou 2500 en version diesel), régime moteur à ne pas dépasser sur des rapports intermédiaires pour une conduite économique.

**28 Témoin de feu de brouillard arrière**



**29 Témoin des projecteurs antibrouillard avant**



**30 Témoin des feux de croisement**



**31 Témoin des feux de route**



**32 Non utilisé**



**AIR CONDITIONNÉ AUTOMATIQUE**

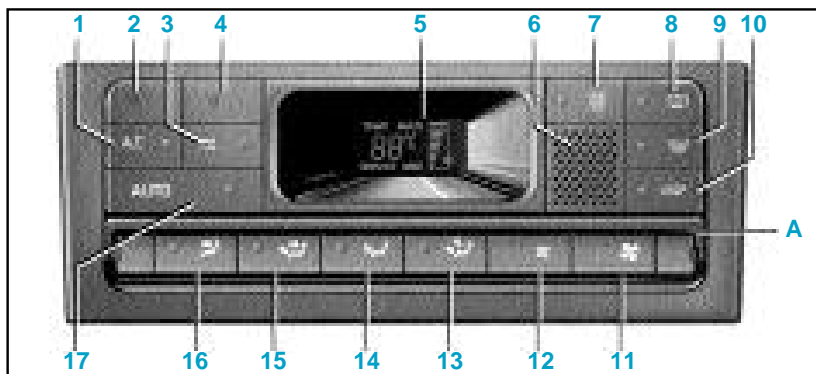

**Les commandes**

- 1 Touche de conditionnement d'air.
- 2 et 4 Touches de réglage de la température de l'air.
- 3 Touche de recyclage d'air.
- 5 Afficheur
- 6 Grille de capteur de température (ne doit jamais être obturée).
- 7 Touche de pare-brise dégivrant électrique (suivant option).
- 8 Touche de lunette arrière dégivrante électrique.
- 9 Touche de dégivrage/désenneigement du pare-brise par ventilation.
- 10 Touche d'arrêt de l'installation.
- 11 et 12 Touches de réglage de la vitesse de ventilation.
- 13 à 16 Touches de répartition d'air
- 17 Touche de mise en mode automatique.

**Nota :** Les touches 11 à 16 sont dissimulées sous un cache A. Faites le pivoter vers le haut.

**Le confort ambiant (mode automatique)**

- La climatisation automatique est un système garantissant (à l'exception des cas d'utilisation extrêmes) le confort ambiant dans l'habitacle.
- Ce système permet de maintenir le confort dans l'habitacle quelles que soient les conditions climatiques à partir d'un niveau de confort sélectionné.

**Mise en action du mode automatique**

- Appuyer sur la touche 17, le témoin de fonctionnement intégré à la touche s'allume.
- Choisissez un niveau de confort de 16 à 26°C à l'aide des touches 2 ou 4.

**Position MAXI**

- Température d'air maximale.

**Position MINI**

- Température d'air minimale.
- Pour atteindre et maintenir le niveau de confort choisi, le système en mode automatique, agit sur les paramètres suivants :
  - la vitesse de ventilation,
  - la répartition d'air,
  - la gestion du recyclage d'air,
  - la mise en route ou l'arrêt de l'air conditionné.

le confort (quel que soit le niveau de confort indiqué, le système optimise la montée ou la descente en température).

- Veillez à ne jamais obturer la grille du capteur de température 6.
- Veillez à ce que les aérateurs de la planche de bord soient ouverts.
- D'une façon générale, sauf gêne particulière, les aérateurs de planche de bord peuvent rester constamment ouverts quelles que soient les conditions climatiques.

**Nota :** Sauf conditions particulières, il n'est pas nécessaire de sortir du mode automatique en agissant sur les touches 1 et 9 et de 11 à 16.

**• La visibilité (dégivrage/désenneigement) Touche 7 (suivant option)**

- Dégivrage électrique du pare-brise.
- Appuyez sur la touche
- Le témoin de fonctionnement intégré à la touche s'allume.
- Cette fonction permet un dégivrage et désenneigement très rapide du pare-brise.
- Pour sortir de cette fonction, il y a deux possibilités :
  - elle s'arrête automatiquement après environ 4 minutes de fonctionnement (la durée dépend de la température extérieure),
  - en appuyant de nouveau sur la touche 7.
- Le témoin de fonctionnement s'éteint.

**Touche 8**

- Désenneigement/dégivrage lunette arrière.
- Appuyez sur la touche
- Le témoin de fonctionnement intégré à la touche s'allume.
- Cette fonction permet un dégivrage et désenneigement électrique rapide de la lunette arrière, des vitres latérales antibuée et des rétroviseurs électriques dégivrants pour les véhicules qui en sont équipés.
- Pour sortir de cette fonction, il y a deux possibilités :
  - elle s'arrête automatiquement après 15 minutes de fonctionnement,
  - en appuyant de nouveau sur la touche 8.
- Le témoin de fonctionnement s'éteint.

**• La visibilité (dégivrage/désenneigement) (suite)**

**Touche 9**

- Appuyer sur la touche

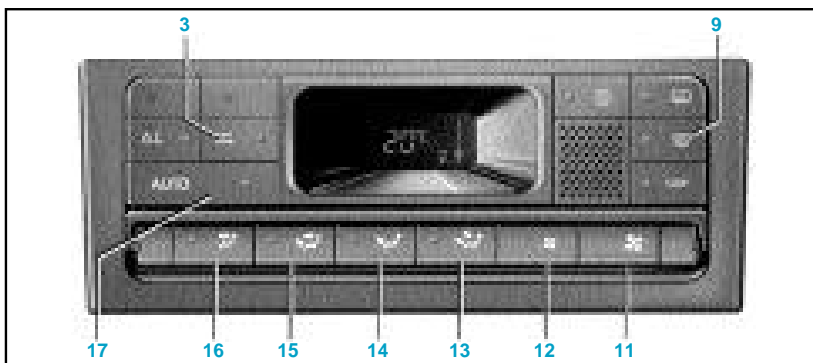



**Témoin d'alerte mini carburant**



Il s'allume faites le plein dès que possible.

**Indicateur de niveau de carburant**

**Indicateur de la vitesse engagée et du mode de fonctionnement (pour les véhicules boîte automatique)**

**Touche de mise à zéro (ou Top départ) des mémoires de l'ordinateur de bord**

**Compte-tours (graduations x 100)**

usqu'au régime 3000 (ou 2500 en version diesel), régime moteur à ne pas dépasser sur des rapports intermédiaires pour une conduite économique.

**Témoin de feu de brouillard arrière**



**Témoin des projecteurs antibrouillard avant**



**Témoin des feux de croisement**



**Témoin des feux de route**



**Non utilisé**



**Nota :** Les touches **11 à 16** sont dissimulées sous un cache **A**. Faites le pivoter vers le haut.

**Le confort ambiant (mode automatique)**

- La climatisation automatique est un système garantissant (à l'exception des cas d'utilisation extrêmes) le confort ambiant dans l'habitacle.
- Ce système permet de maintenir le confort dans l'habitacle quelles que soient les conditions climatiques à partir d'un niveau de confort sélectionné.

**Mise en action du mode automatique**

- Appuyer sur la touche **17**, le témoin de fonctionnement intégré à la touche s'allume.
- Choisissez un niveau de confort de **16 à 26°C** à l'aide des touches **2** ou **4**.

**Position MAXI**

- Température d'air maximale.

**Position MINI**

- Température d'air minimale.
- Pour atteindre et maintenir le niveau de confort choisi, le système en mode automatique, agit sur les paramètres suivants :
  - la vitesse de ventilation,
  - la répartition d'air,
  - la gestion du recyclage d'air,
  - la mise en route ou l'arrêt de l'air conditionné.

le confort (quel que soit le niveau de confort indiqué, le système optimise la montée ou la descente en température).

- Veillez à ne jamais obturer la grille du capteur de température **6**.
- Veillez à ce que les aérateurs de la planche de bord soient ouverts.
- D'une façon générale, sauf gêne particulière, les aérateurs de planche de bord peuvent rester constamment ouverts quelles que soient les conditions climatiques.

**Nota :** Sauf conditions particulières, il n'est pas nécessaire de sortir du mode automatique en agissant sur les touches **1** et **9** et de **11 à 16**.

**• La visibilité (dégivrage/désenneigement)**

**Touche 7** (suivant option)

- Dégivrage électrique du pare-brise.
- Appuyez sur la touche
- Le témoin de fonctionnement intégré à la touche s'allume.
- Cette fonction permet un dégivrage et désenneigement très rapide du pare-brise.
- Pour sortir de cette fonction, il y a deux possibilités :
  - elle s'arrête automatiquement après environ 4 minutes de fonctionnement (la durée dépend de la température extérieure),
  - en appuyant de nouveau sur la touche **7**.
- Le témoin de fonctionnement s'éteint.

**Touche 8**

- Désenneigement/dégivrage lunette arrière.
- Appuyez sur la touche
- Le témoin de fonctionnement intégré à la touche s'allume.
- Cette fonction permet un dégivrage et désenneigement électrique rapide de la lunette arrière, des vitres latérales antibuée et des rétroviseurs électriques dégivrants pour les véhicules qui en sont équipés.
- Pour sortir de cette fonction, il y a deux possibilités :
  - elle s'arrête automatiquement après 15 minutes de fonctionnement,
  - en appuyant de nouveau sur la touche **8**.
- Le témoin de fonctionnement s'éteint.

**• La visibilité (dégivrage/désenneigement) (suite)**

**Touche 9**

- Appuyer sur la touche

**R CONDITIONNÉ  
TOMATIQUE**

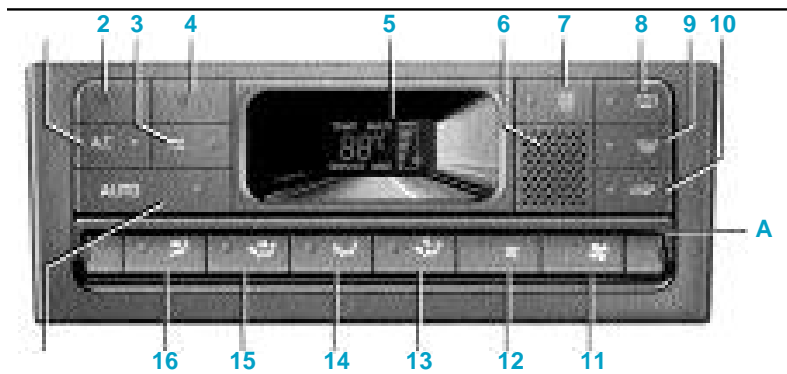

**s commandes**

- Touche de conditionnement d'air.
- Touches de réglage de la température de l'air.
- Touche de recyclage d'air.
- Afficheur
- Grille de capteur de température (ne doit jamais être obturée).
- Touche de pare-brise dégivrant électrique (suivant option).
- Touche de lunette arrière dégivrante électrique.
- Touche de dégivrage/désenneigement du pare-brise par ventilation.
- Touche d'arrêt de l'installation.
- Touches de réglage de la vitesse de ventilation.
- Touches de répartition d'air
- Touche de mise en mode automatique.

- La valeur affichée traduit un niveau de confort.
- Lors du démarrage du véhicule par ambiance froide ou par ambiance chaude, le fait d'augmenter ou de diminuer la valeur affichée ne permet en aucun cas d'atteindre plus rapidement

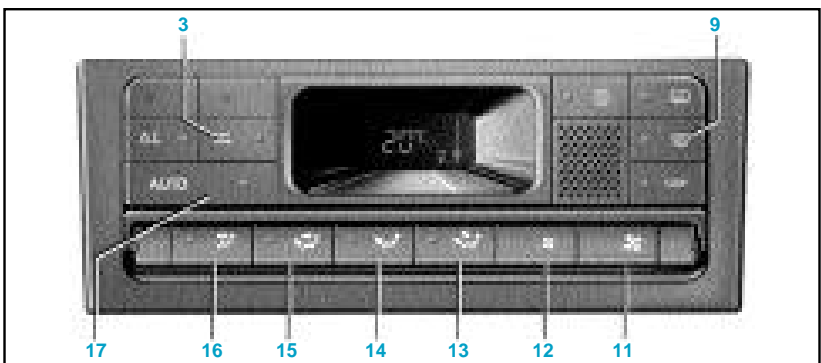

- D  sembuage/d  givrage pare-brise par ventilation.
- Le t  moin de fonctionnement int  gr      la touche s'allume.
- Le t  moin de la touche **17 AUTO** s'  teint, le mode de fonctionnement n'est plus automatique pour la r  partition de l'air.
- Cette fonction permet un d  givrage et d  sembuage rapide du pare-brise et des vitres lat  rales avant. Pour plus d'efficacit   elle impose la mise en service automatique du conditionnement d'air (t  moin allum  ).
- Le d  bit d'air optimum est alors dirig   vers les sorties d'air du pare-brise et des vitres lat  rales avant.

**Nota :** Pour un d  givrage efficace, il est recommand   de ne pas   tre en air recycl   (le t  moin **3** doit   tre   teint). Si vous d  sirez modifier le d  bit d'air (qui peut produire un certain niveau sonore dans l'habitacle) agissez sur les touches **11** et **12**.

- Pour revenir au mode automatique, appuyez sur la touche **17** (t  moin allum  ). Vous pouvez   galement sortir de la fonction d  sembuage/d  givrage pare-brise par ventilation en appuyant    nouveau sur la touche **9** ou sur l'une des touches de r  partition d'air **13**    **16**.

#### Fonctionnement personnalis  

##### • Choix de la r  partition d'air

- Le fonctionnement normal du syst  me est le mode automatique, mais il vous est possible de modifier le choix impos   par le syst  me (quantit   d'air...).
- En appuyant sur l'une des touches suivantes, vous sortez du mode automatique.
- Le t  moin de la touche **17** s'  teint.

##### Touche 13

- Le flux d'air est r  parti entre les frises de d  sembuage (du pare-brise et des vitres lat  rales) et les pieds des occupants avant et arri  re.

##### Touche 14

- Diffuse l'air uniquement aux pieds des occupants avant et arri  re.

##### Touche 15

- Diffuse l'air aux a  rateurs de la planche de bord et aux pieds des occupants avant et arri  re.

##### Touche 16

- Diffuse l'air essentiellement aux a  rateurs de la planche de bord.
- Pour chacune de ces actions, le t  moin de la touche **17 AUTO** s'  teint, mais seule la fonction modifi  e n'est plus contr  l  e automatiquement par le syst  me.
- Pour revenir en mode automatique actionnez la touche **AUTO**.

#### Fonctionnement personnalis  

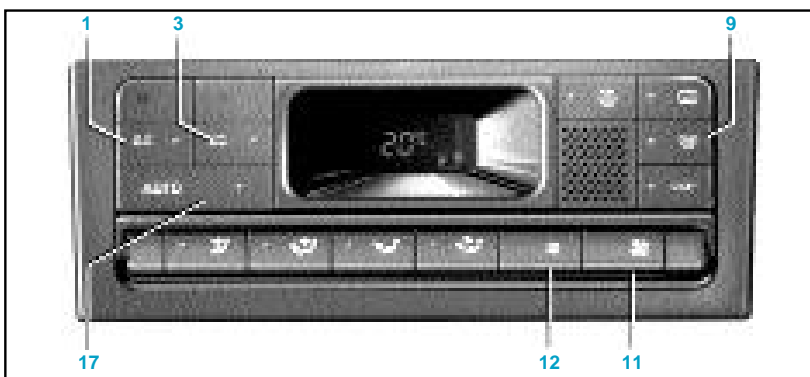

##### • Mise en service ou arr  t de l'air conditionn  

- En mode automatique le syst  me g  re la mise en route de l'air conditionn   en fonction des conditions climatiques ext  rieures.
- En appuyant sur la touche **1** vous sortez du mode automatique ; le t  moin de la touche **17** s'  teint.
- La touche **1** vous permet de mettre en route ou d'arr  ter le fonctionnement de l'air conditionn  .

**Nota :** L'imposition du d  givrage ou du recyclage (touches **9** et **3**) entra  ne automatiquement le fonctionnement de l'air conditionn  .

##### • Modification de la vitesse de ventilation



- En mode automatique, le syst  me g  re la vitesse de ventilation la mieux adapt  e pour atteindre et maintenir le confort.
- En appuyant sur l'une des touches **11** ou **12**, vous sortez du mode automatique.
- Le t  moin de la touche **17** s'  teint.
- Ces touches vous permettent d'augmenter ou diminuer la vitesse de ventilation.
- Par ambiance ext  rieure froide, le syst  me de climatisation automatique ne d  marre pas instantan  ment en puissance maximum, mais de fa  on progressive jusqu'   ce que la temp  rature du moteur soit suffisante pour permettre de r  chauffer l'air de l'habitacle. Cela peut durer 30 secondes    plusieurs minutes.

##### • Utilisation en air recycl  

- Appuyer sur la touche **3**, le t  moin de fonctionnement s'allume.
- Dans cette position, l'air est pris dans l'habitacle et il est recycl   sans admission d'air ext  rieur.
- Le recyclage d'air permet de vous isoler de l'ambiance ext  rieure (circulation dans les zones pollu  es...).
- L'utilisation prolong  e de cette position peut entra  ner des odeurs dues au non renouvellement de l'air, ainsi qu'une formation de bu  e sur les vitres.
- Il est donc conseill   de repasser en fonctionnement normal (air ext  rieur) en appuyant    nouveau sur la touche **3** d  s que le recyclage de l'air n'est plus n  cessaire.

**Nota :** La mise en service du recyclage d'air met l'air conditionn   automatiquement en fonction.

##### • Arr  t de l'installation

- Appuyer sur la touche **10** .
- Le t  moin de fonctionnement int  gr      la touche s'allume. Il n'appara  t plus d'information sur l'afficheur **5**. L'installation est arr  t  .
- N  anmoins les fonctions lunette arri  re d  givrante et pare-brise d  givrant   lectrique (pour les v  hicules qui en sont   quip  s) restent op  rationnelles.
- La fonction  isole l'habitacle de l'ambiance ext  rieure.
- Pour revenir au mode automatique, appuyez sur la touche **17**.
- Vous pouvez   galement sortir de la fonction  en appuyant sur l'une des touches de r  partition d'air **13**    **16**, ou sur la touche **9**.

#### PROJECTEURS AVANT (remplacement de lampes)

##### REEMPLACEMENT DES LAMPES DE PROJECTEUR

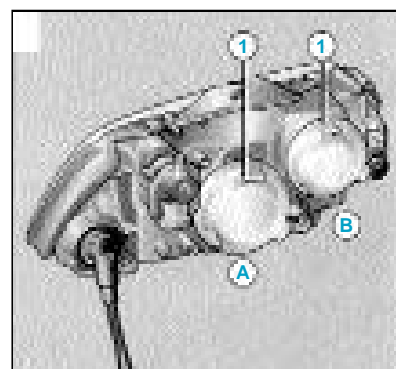

##### Feu de croisement A, feu de route B

- D  posez le cache caoutchouc **1**.
- D  grafez le ressort **2** ou **3** et sortez la lampe.
- D  posez le connecteur de la lampe.
- Type de lampe    iode : **H7**
- Ne touchez pas le verre d'une lampe    iode. Tenez-la par son culot.
- Remplacez la lampe neuve.

- D sembuage/d givrage pare-brise par ventilation.
- Le t moindre de fonctionnement int gr    la touche s'allume.
- Le t moindre de la touche **17 AUTO** s' teint, le mode de fonctionnement n'est plus automatique pour la r partition de l'air.
- Cette fonction permet un d givrage et d sembuage rapide du pare-brise et des vitres lat rales avant. Pour plus d'efficacit  elle impose la mise en service automatique du conditionnement d'air (t moindre allum ).
- Le d bit d'air optimum est alors dirig  vers les sorties d'air du pare-brise et des vitres lat rales avant.

**Nota :** Pour un d givrage efficace, il est recommand  de ne pas  tre en air recycl  (le t moindre **3** doit  tre  teint). Si vous d sirez modifier le d bit d'air (qui peut produire un certain niveau sonore dans l'habitacle) agissez sur les touches **11** et **12**.

- Pour revenir au mode automatique, appuyez sur la touche **17** (t moindre allum ). Vous pouvez  galement sortir de la fonction d sembuage/d givrage pare-brise par ventilation en appuyant   nouveau sur la touche **9** ou sur l'une des touches de r partition d'air **13**   **16**.

#### Fonctionnement personnalis 

##### • Choix de la r partition d'air

- Le fonctionnement normal du syst me est le mode automatique, mais il vous est possible de modifier le choix impos  par le syst me (quantit  d'air...).
- En appuyant sur l'une des touches suivantes, vous sortez du mode automatique.
- Le t moindre de la touche **17** s' teint.

##### Touche 13

- Le flux d'air est r parti entre les frises de d sembuage (du pare-brise et des vitres lat rales) et les pieds des occupants avant et arri re.

##### Touche 14

- Diffuse l'air uniquement aux pieds des occupants avant et arri re.

##### Touche 15

- Diffuse l'air aux a rateurs de la planche de bord et aux pieds des occupants avant et arri re.

##### Touche 16

- Diffuse l'air essentiellement aux a rateurs de la planche de bord.
- Pour chacune de ces actions, le t moindre de la touche **17 AUTO** s' teint, mais seule la fonction modifi e n'est plus contr l e automatiquement par le syst me.
- Pour revenir en mode automatique actionnez la touche **AUTO**.

#### Fonctionnement personnalis 

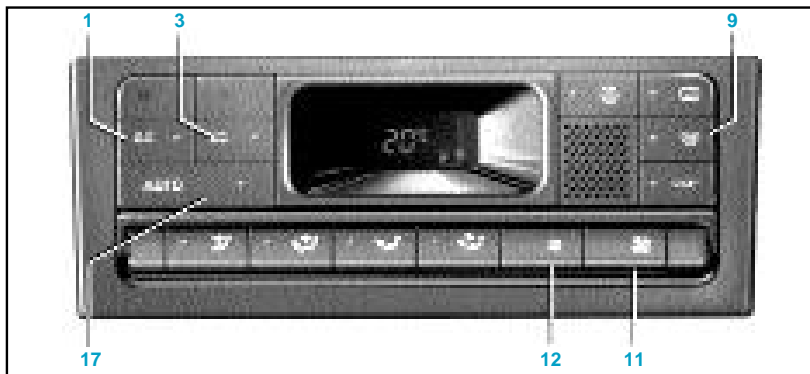

##### • Mise en service ou arr t de l'air conditionn 

- En mode automatique le syst me g re la mise en route de l'air conditionn  en fonction des conditions climatiques ext rieures.
- En appuyant sur la touche **1** vous sortez du mode automatique ; le t moindre de la touche **17** s' teint.
- La touche **1** vous permet de mettre en route ou d'arr ter le fonctionnement de l'air conditionn .

**Nota :** L'imposition du d givrage ou du recyclage (touches **9** et **3**) entra ne automatiquement le fonctionnement de l'air conditionn .

##### • Modification de la vitesse de ventilation

- En mode automatique, le syst me g re la vitesse de ventilation la mieux adapt e pour atteindre et maintenir le confort.
- En appuyant sur l'une des touches **11** ou **12**, vous sortez du mode automatique.
- Le t moindre de la touche **17** s' teint.
- Ces touches vous permettent d'augmenter ou diminuer la vitesse de ventilation.
- Par ambiance ext rieure froide, le syst me de climatisation automatique ne d marre pas instantan ment en puissance maximum, mais de fa on progressive jusqu'  ce que la temp rature du moteur soit suffisante pour permettre de r chauffer l'air de l'habitacle. Cela peut durer 30 secondes   plusieurs minutes.

##### • Utilisation en air recycl 

- Appuyer sur la touche **3**, le t moindre de fonctionnement s'allume.
- Dans cette position, l'air est pris dans l'habitacle et il est recycl  sans admission d'air ext rieur.
- Le recyclage d'air permet de vous isoler de l'ambiance ext rieure (circulation dans les zones pollu es...).
- L'utilisation prolong e de cette position peut entra ner des odeurs dues au non renouvellement de l'air, ainsi qu'une formation de bu e sur les vitres.
- Il est donc conseill  de repasser en fonctionnement normal (air ext rieur) en appuyant   nouveau sur la touche **3** d s que le recyclage de l'air n'est plus n cessaire.

**Nota :** La mise en service du recyclage d'air met l'air conditionn  automatiquement en fonction.

##### • Arr t de l'installation

- Appuyer sur la touche **10**
- Le t moindre de fonctionnement int gr    la touche s'allume. Il n'appara t plus d'information sur l'afficheur **5**. L'installation est arr t .
- N anmoins les fonctions lunette arri re d givrante et pare-brise d givrant  lectrique (pour les v hicules qui en sont  quip s) restent op rationnelles.
- La fonction [ ] isole l'habitacle de l'ambiance ext rieure.
- Pour revenir au mode automatique, appuyez sur la touche **17**.
- Vous pouvez  galement sortir de la fonction [ ] en appuyant sur l'une des touches de r partition d'air **13**   **16**, ou sur la touche **9**.

#### PROJECTEURS AVANT (remplacement de lampes)

##### REMPACEMENT DES LAMPES DE PROJECTEUR

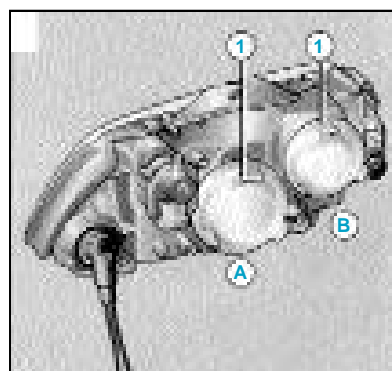

##### Feu de croisement A, feu de route B

- D posez le cache caoutchouc **1**.
- D grafez le ressort **2** ou **3** et sortez la lampe.
- D posez le connecteur de la lampe.
- Type de lampe   iode : **H7**
- Ne touchez pas le verre d'une lampe   iode. Tenez-la par son culot.
- Remplacez la lampe neuve.



- Remplacez le ressort et le connecteur.
- Remplacez le cache caoutchouc.

**Attention :** Lors des interventions sous le capot moteur, le motoventilateur peut se mettre en route à tout instant.

### REMPACEMENT DE LA LAMPE DE FEU POSITION AVANT

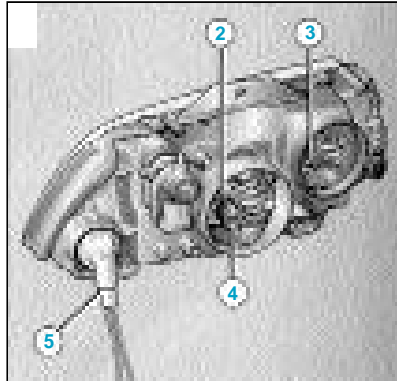

- Sortez le porte-lampe 4 pour atteindre la lampe.
- Type de la lampe : **W 5 W**

### REMPACEMENT DE LA LAMPE DE FEU INDICATEUR DE DIRECTION

- Tournez d'un quart de tour le porte-lampe 5 et sortez la lampe.
- Type de lampe : **forme poire à ergots, ornage, PY 21 W**

### CAS PARTICULIERS

#### Côté gauche (version BVA)

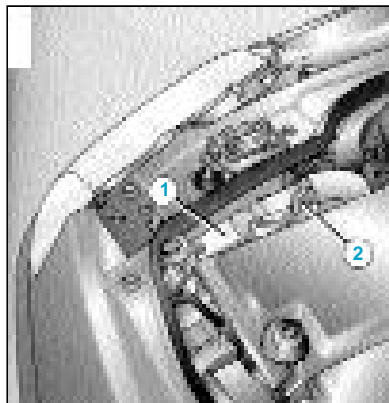

- Lorsque le véhicule est équipé d'une boîte de vitesse automatique, pour accéder aux lampes de projecteur, il est nécessaire de déplacer sur le côté le boîtier 1 après l'avoir libéré en soulevant le crochet de maintien 2.

#### Côté gauche (moteur F9Q)

- Pour accéder aux lampes de projecteur, il est nécessaire de déposer le conduit d'air situé devant en le tirant fortement.

#### Côté droit (version V6)

- Pour accéder aux lampes de projecteur, il est nécessaire de déplacer sur le côté le réservoir de liquide de direction assistée 3 après l'avoir libéré en appuyant sur la languette 4.

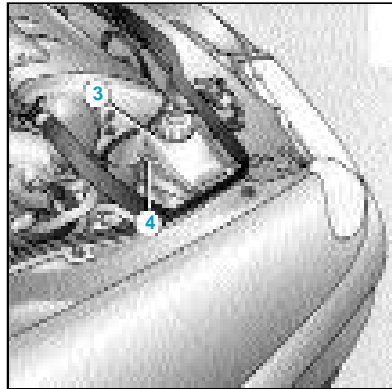

#### Projecteur antibrouillard avant

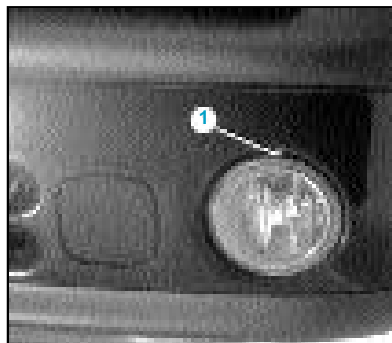

#### • Réglage du projecteur

- Réglage en hauteur : vis 1
- Remplacement d'une lampe : consultez un garagiste.

### FEUX ARRIÈRE (remplacement de lampes)

#### Feux de position, de stop et de direction

- Ouvrez le portillon (situé dans le coffre) en le déclinçant par la languette 1.
- Enlevez le bloc de mousse.

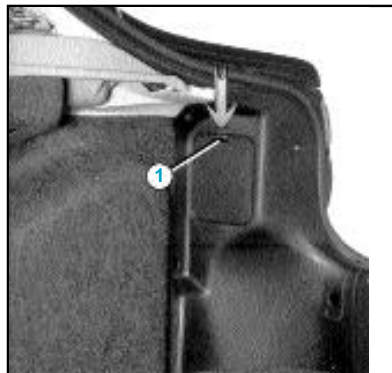

- Déclipssez le porte-lampes 2 en pressant les deux languettes.

#### 3 Feu indicateur de direction

Lampe forme poire à ergots **P21 W**

#### 4 Feu de position et de stop

Lampe forme poire à ergots deux filaments **P21/5 W**

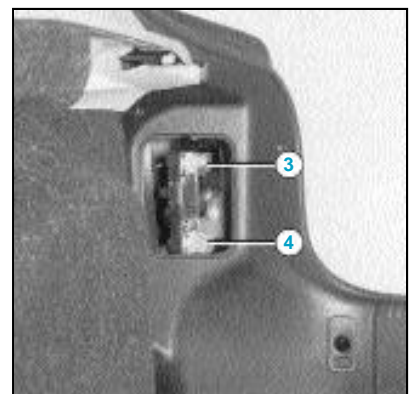
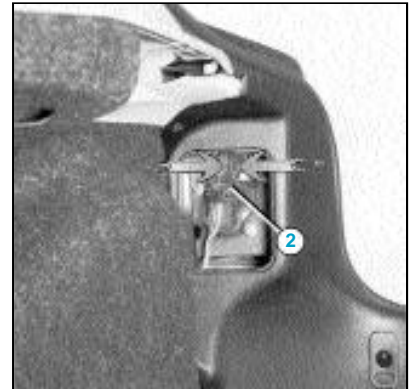

#### Feux de stop surélevé

- Dans la porte du coffre déposez les vis 1.

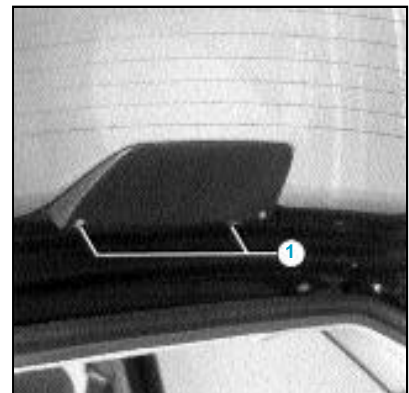

- Retirez le porte-diodes en retirant le connecteur 2.

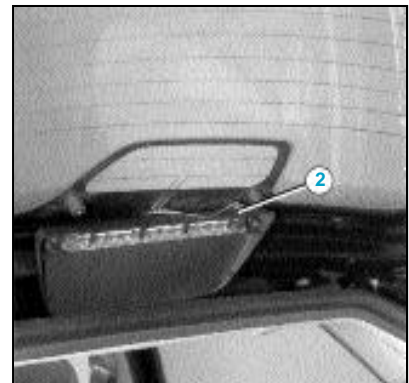

replacer le ressort et le connecteur.  
replacer le cache caoutchouc.  
**Attention :** Lors des interventions sous le capot moteur, le motoventilateur peut se mettre en route à tout instant.

**EMPLACEMENT DE LA LAMPE DE POSITION AVANT**

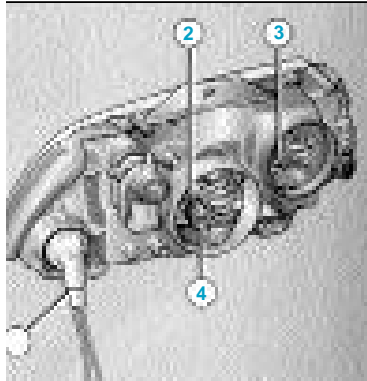

tournez le porte-lampe 4 pour atteindre la lampe.  
type de la lampe : **W 5 W**

**EMPLACEMENT DE LA LAMPE DE POSITION AVANT INDICATEUR DE DIRECTION**

tournez d'un quart de tour le porte-lampe 5 et sortez la lampe.  
type de lampe : **forme poire à ergots, orange, PY 21 W**

**CAS PARTICULIERS**

**Modèle gauche (version BVA)**

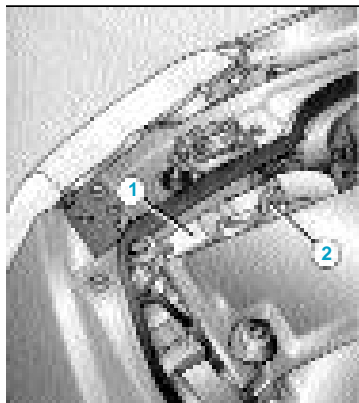

lorsque le véhicule est équipé d'une boîte de vitesse automatique, pour accéder aux lampes de projecteur, il est nécessaire de déplacer sur le côté le bâtard 1 après l'avoir libéré en soulevant le crochet de maintien 2.

**Modèle gauche (moteur F9Q)**

pour accéder aux lampes de projecteur, il est nécessaire de déposer le conduit d'air situé devant en le tirant fortement.

**Modèle droit (version V6)**

pour accéder aux lampes de projecteur, il est nécessaire de déplacer sur le côté le réservoir de liquide de direction assistée 3 après l'avoir libéré en appuyant sur la languette 4.

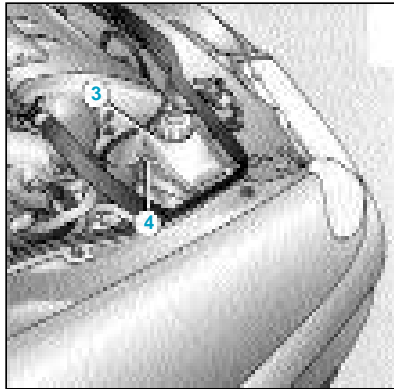

**Projecteur antibrouillard avant**

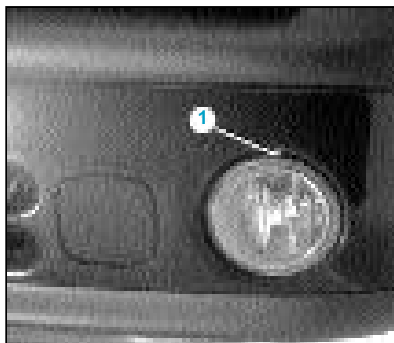

- Réglage du projecteur
  - Réglage en hauteur : vis 1
  - Remplacement d'une lampe : consultez un garagiste.

**FEUX ARRIÈRE (remplacement de lampes)**

**Feux de position, de stop et de direction**

- Ouvrez le portillon (situé dans le coffre) en le déclinçant par la languette 1.
- Enlevez le bloc de mousse.

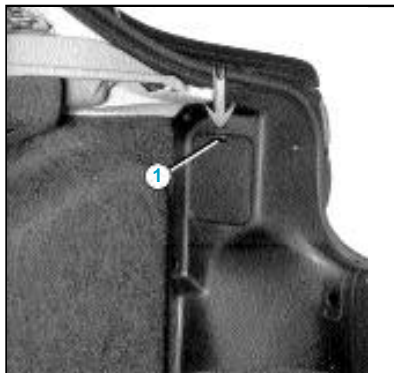

- Déclipssez le porte-lampes 2 en pressant les deux languettes.

**3 Feu indicateur de direction**  
Lampe forme poire à ergots **P21 W**

**4 Feu de position et de stop**  
Lampe forme poire à ergots deux filaments **P21/5 W**

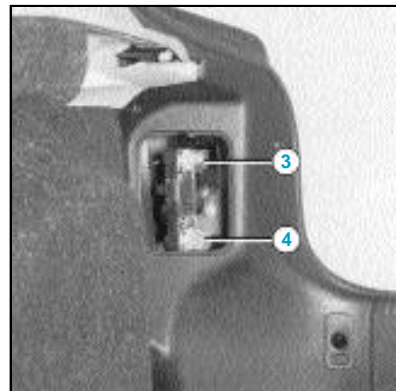
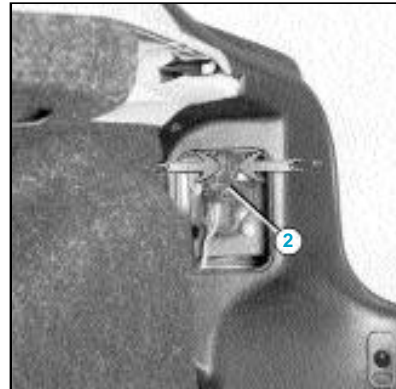

**Feux de stop surélevé**

- Dans la porte du coffre déposez les vis 1.

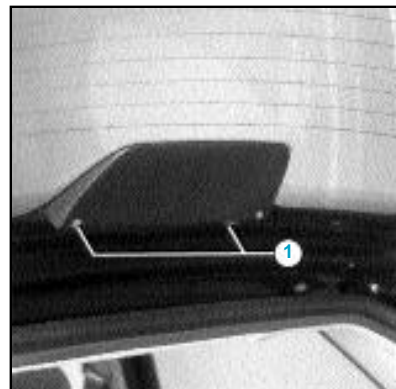

- Retirez le porte-diodes en retirant le connecteur 2.

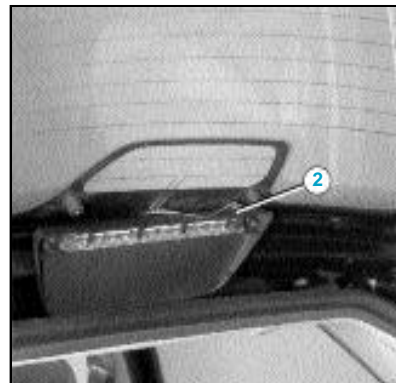

### Feux de recul et de brouillard

- Ouvrez le portillon (dans la porte de coffre) en le déclipant par la languette 1.



- Déclipsez le porte-lampes 2 en pressant les deux languettes.

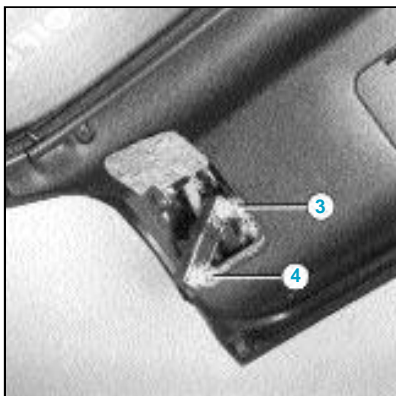
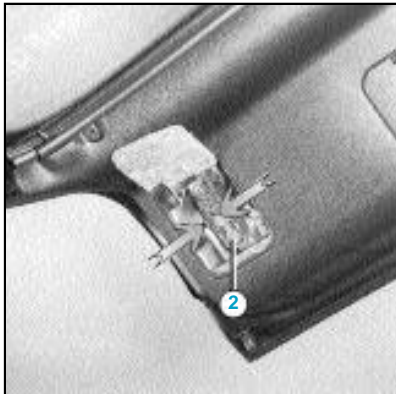

- 3 Feu de recul**  
Lampe forme poire à ergots **P21 W**
- 4 Feu de brouillard**  
Lampe forme poire à ergots **P21 W**

### Eclaireurs de plaque de police

- Ouvrez le portillon (dans la porte de coffre) en le déclipant par la languette 1.
- Dégagez le porte-lampe 2.
- Type de lampe : **W 5 W**

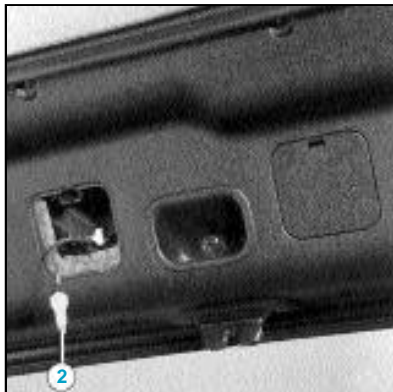
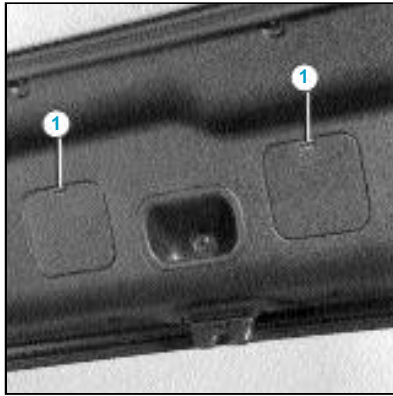

### FEUX ARRIÈRE (remplacement de lampes) (version break)

- Déposez le portillon 1 en tournant les boutons de fermeture 2.

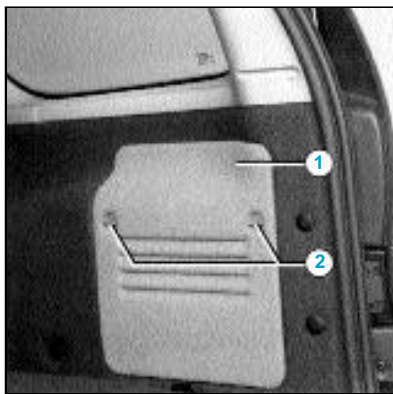

- Enlevez le garnissage 3.

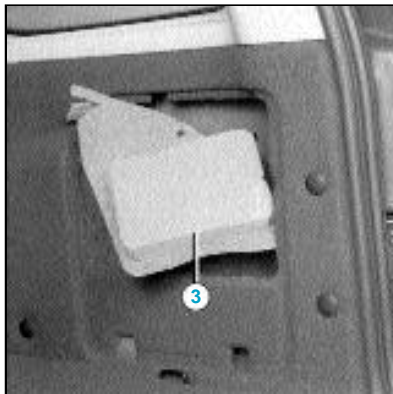

- Déclipsez le porte-lampes en pressant

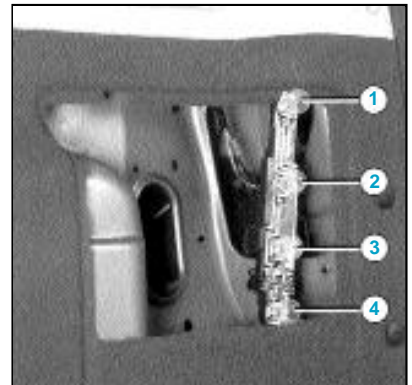
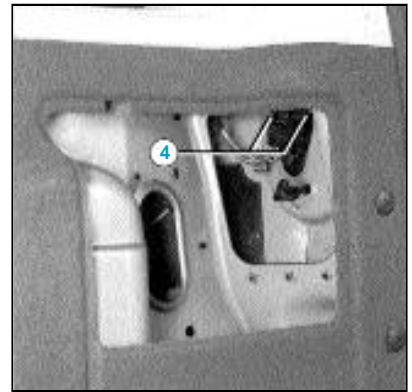

les deux languettes 4.

- 1 Feu de position et de stop**  
Lampe forme poire à ergots deux filaments **P21/5 W**
- 2 Feu de recul**  
Lampe forme poire à ergots **P 21 W**
- 3 Feu indicateur de direction**  
Lampe forme poire à ergots **P 21 W**
- 4 Feu de brouillard**  
Lampe forme poire à ergots **P 21 W**

### Eclaireurs de plaque de police

- Déclipsez (à l'aide d'un outil type tournevis plat) l'éclaireur en pressant sur les languettes 5.



- Type de lampe : **W 5 W**

### 6 Feu de stop

**Nota :** Le troisième feu de stop est constitué d'une barette lumineuse. Pour



### Feux de recul et de brouillard

- Ouvrez le portillon (dans la porte de coffre) en le dépliant par la languette 1.



- Déclipsez le porte-lampes 2 en pressant les deux languettes.

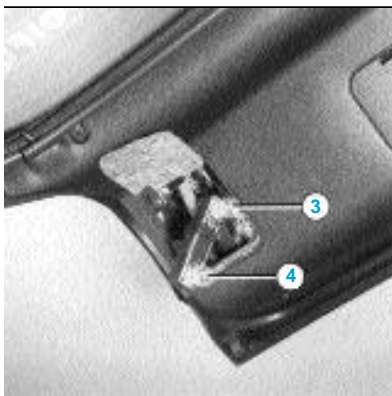
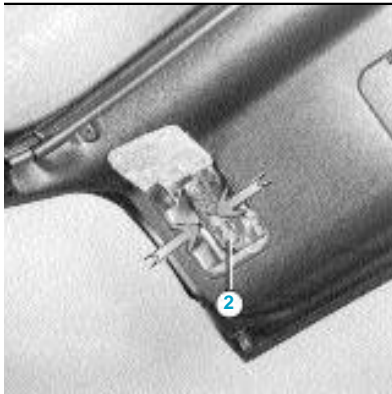

**3 Feu de recul**  
Lampe forme poire à ergots **P21 W**

**4 Feu de brouillard**  
Lampe forme poire à ergots **P21 W**

#### Eclaireurs de plaque de police

- Ouvrez le portillon (dans la porte de coffre) en le dépliant par la languette 1.  
- Dégagez le porte-lampe 2.  
- Type de lampe : **W 5 W**

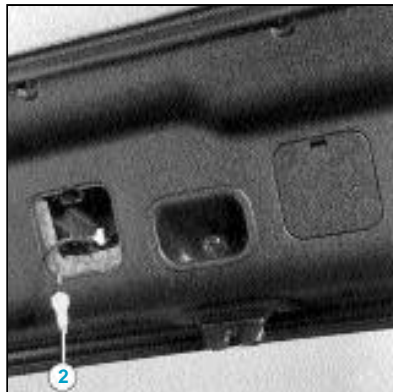
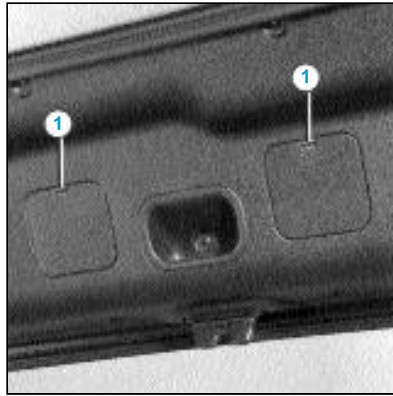

### FEUX ARRIÈRE (remplacement de lampes) (version break)

- Déposez le portillon 1 en tournant les boutons de fermeture 2.

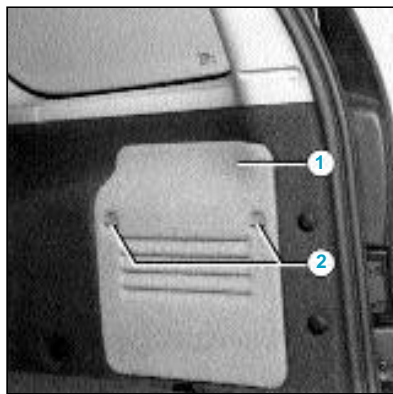

- Enlevez le garnissage 3.

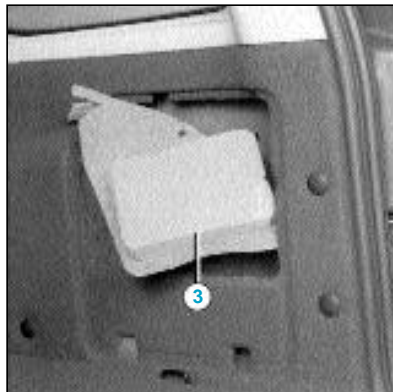

- Déclipsez le porte-lampes en pressant

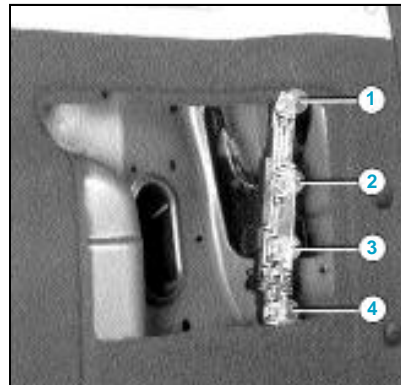
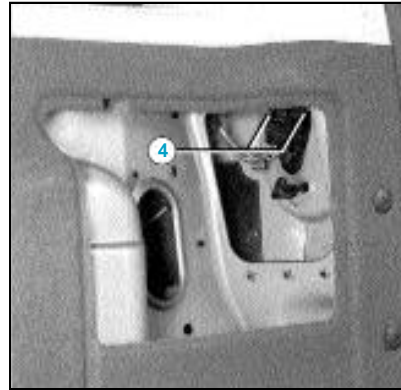

les deux languettes 4.

**1 Feu de position et de stop**  
Lampe forme poire à ergots deux filaments **P21/5 W**

**2 Feu de recul**  
Lampe forme poire à ergots **P 21 W**

**3 Feu indicateur de direction**  
Lampe forme poire à ergots **P 21 W**

**4 Feu de brouillard**  
Lampe forme poire à ergots **P 21 W**

#### Eclaireurs de plaque de police

- Déclipsez (à l'aide d'un outil type tournevis plat) l'éclaireur en pressant sur les languettes 5.

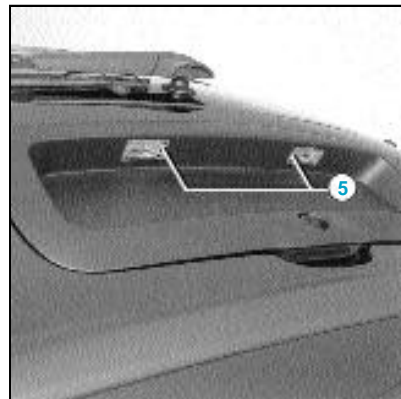

- Type de lampe : **W 5 W**

**6 Feu de stop**

**Nota :** Le troisième feu de stop est constitué d'une barette lumineuse. Pour

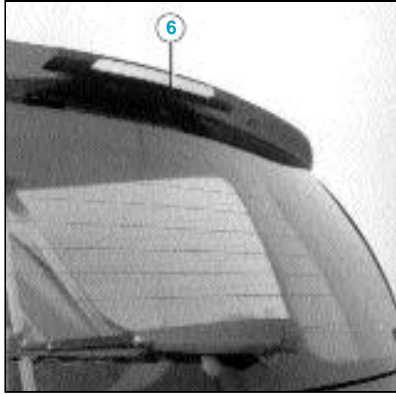

**FUSIBLES**



**Compartiment à fusibles 1**

- En cas de non fonctionnement d'un appareil électrique, avant toute recherche vérifiez l'état des fusibles.
- Assurez-vous également que les fiches de raccord de l'appareil en cause soient correctement branchées.
- En cas de court-circuit, dévissez l'écrou à oreilles qui coiffe l'une des bornes de la batterie pour l'isoler.
- Ouvrez le couvercle 3 (sous le volant).
- Pour repérer les fusibles, aidez-vous de l'étiquette d'affectation des fusibles 2.
- Il est recommandé de ne pas utiliser les emplacements fusibles libres.
- Vérifiez le fusible concerné et remplacez-le, si nécessaire, par un fusible, impérativement de même ampérage que celui d'origine (c'est-à-dire un fusible correspondant sur l'étiquette 2).
- Déposez le fusible à l'aide de la pince 4. Pour le sortir de la pince, faites-le glisser dans le sens de la flèche.

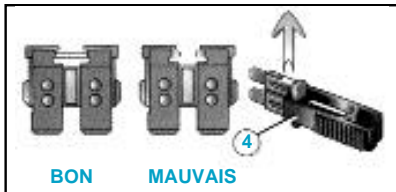

**Une bonne précaution :**

- Procurez-vous chez votre garagiste une boîte de secours comportant un jeu de lampes et un jeu de fusibles.

**Affectation des fusibles** (la présence des fusibles dépend du niveau d'équipement du véhicule)

Symbole	Affectation
	Motoventilateur de refroidissement
	Feu de position droit/éclairage tableau de bord/défaillance éclairage extér.
	Essuie-lave lunette arrière/lunette arrière dégivrante/pare-brise dégivrant élect./feux de marche arrière/alarme oubli d'éclairage/commandes chauffage
	Sièges chauffants
	Feux de stop/régulateur de vitesse/centrale clignotante/défaillance éclairage extér.
	Feu de croisement gauche/réglage des projecteurs
	Feu de croisement droit
	Transmission automatique
	Antiblocage des roues (ABS)
	Direction à assistance variable
	Protection fonctions moteur
	Feu de position gauche/éclairage/raccord branchement caravane
	Non utilisé
	Toit ouvrant
	Dégivrage des rétroviseurs
	Injection
	Eclaireurs intérieur et coffre/interrupteur d'inhibition
	Feux de brouillard avant
	Mémorisation réglages siège conducteur
	Radio/commandes chauffage/allume-cigares
	Feu de brouillard arrière
	Eclairage montre et afficheurs/siège conducteur mémorisé/montre/autoradio/rétroviseurs électriques

Symbole	Affectation
	Correcteur d'assiette automatique
	Condamnation électrique des portes
	Tableau de bord/coussin gonflable/prétensionneurs
	Essuie-lave vitre avant
	Signal danger
	Arrêt fixe essuie-vitre avant
	Feux arrière (avec BVA)
	Feux de route
	Avertisseur sonore

**SYSTÈME DE COUPURE CARBURANT**

**Système de coupure carburant en cas de choc violent**

- Votre véhicule est équipé d'un système de coupure carburant par inertie en cas de choc violent.
- Ce système est prévu pour se désarmer et ainsi isoler le circuit d'alimentation en carburant lors d'un fort impact.

**Attention :** A la suite du choc, le système pourra être réarmé mais seulement après avoir fait inspecter le véhicule pour le personnel qualifié du Réseau Renault qui devra s'assurer :

- que le véhicule est roulant,
- qu'il n'y a pas d'odeur de carburant,
- qu'il n'y a pas de fuite dans le circuit d'alimentation.

**Réarmement du système**

- Si les conditions de remise en fonctionnement du circuit d'alimentation sont réunies (voir encadré), il suffit d'appuyer sur le bouton 1 pour réarmer le système.

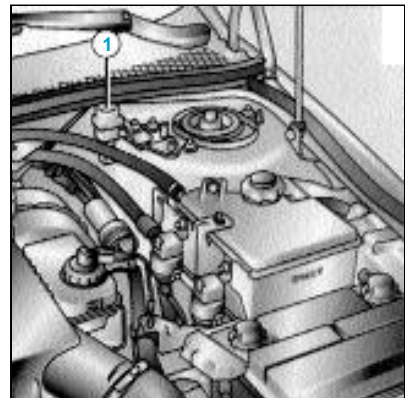



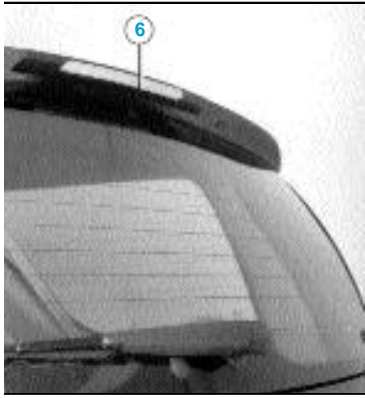

**FUSIBLES**

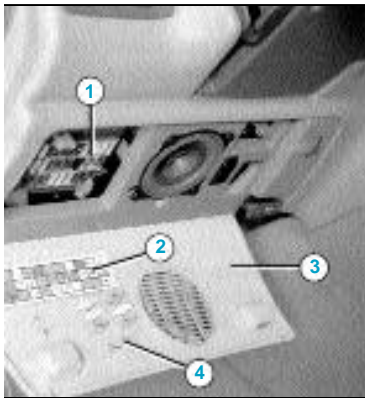

**Compartiment à fusibles 1**

In cas de non fonctionnement d'un appareil électrique, avant toute recherche vérifiez l'état des fusibles. Assurez-vous également que les fiches et le raccord de l'appareil en cause soient correctement branchées. In cas de court-circuit, dévissez l'écrou oreilles qui coiffe l'une des bornes de la batterie pour l'isoler. Ouvrez le couvercle 3 (sous le volant). Pour repérer les fusibles, aidez-vous de l'étiquette d'affectation des fusibles 2. Il est recommandé de ne pas utiliser les emplacements fusibles libres. Vérifiez le fusible concerné et remplacez-le, si nécessaire, par un fusible, impérativement de même ampérage que celui d'origine (c'est-à-dire un fusible de la même couleur que celle du fusible correspondant sur l'étiquette 2). Déposez le fusible à l'aide de la pince 4. Pour le sortir de la pince, faites-le glisser dans le sens de la flèche.

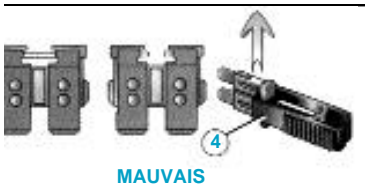

**Une bonne précaution :**

Procurez-vous chez votre garagiste une boîte de secours comportant un jeu de ampères et un jeu de fusibles.

**Affectation des fusibles** (la présence des fusibles dépend du niveau d'équipement du véhicule)

Symbole	Affectation
	Motoventilateur de refroidissement
	Feu de position droit/éclairage tableau de bord/défaillance éclairage extér.
	Essuie-lave lunette arrière/lunette arrière dégivrante/pare-brise dégivrant élect./feux de marche arrière/alarme oubli d'éclairage/commandes chauffage
	Sièges chauffants
	Feux de stop/régulateur de vitesse/centrale clignotante/défaillance éclairage extér.
	Feu de croisement gauche/réglage des projecteurs
	Feu de croisement droit
	Transmission automatique
	Antiblocage des roues (ABS)
	Direction à assistance variable
	Protection fonctions moteur
	Feu de position gauche/éclairage/raccord branchement caravane
	Non utilisé
	Toit ouvrant
	Dégivrage des rétroviseurs
	Injection
	Eclaireurs intérieur et coffre/interrupteur d'inhibition
	Feux de brouillard avant
	Mémorisation réglages siège conducteur
	Radio/commandes chauffage/allume-cigares
	Feu de brouillard arrière
	Eclairage montre et afficheurs/siège conducteur mémorisé/montre/autoradio/rétroviseurs électriques

Symbole	Affectation
	Correcteur d'assiette automatique
	Condamnation électrique des portes
	Tableau de bord/coussin gonflable/prétensionneurs
	Essuie-lave vitre avant
	Signal danger
	Arrêt fixe essuie-vitre avant
	Feux arrière (avec BVA)
	Feux de route
	Avertisseur sonore

**SYSTÈME DE COUPURE CARBURANT**

**Système de coupure carburant en cas de choc violent**

- Votre véhicule est équipé d'un système de coupure carburant par inertie en cas de choc violent.
- Ce système est prévu pour se désarmer et ainsi isoler le circuit d'alimentation en carburant lors d'un fort impact.

**Attention :** A la suite du choc, le système pourra être réarmé mais seulement après avoir fait inspecter le véhicule pour le personnel qualifié du Réseau Renault qui devra s'assurer :

- que le véhicule est roulant,
- qu'il n'y a pas d'odeur de carburant,
- qu'il n'y a pas de fuite dans le circuit d'alimentation.

**Réarmement du système**

- Si les conditions de remise en fonctionnement du circuit d'alimentation sont réunies (voir encadré), il suffit d'appuyer sur le bouton 1 pour réarmer le système.

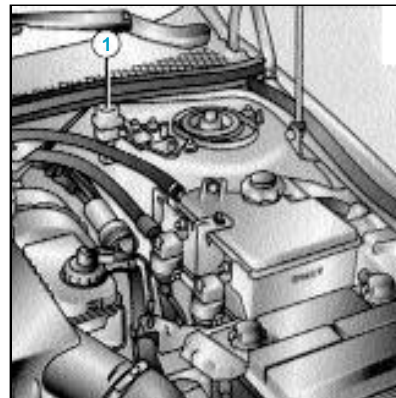

## ANOMALIES DE FONCTIONNEMENT

- Si vous avez suivi régulièrement le programme d'Entretien, votre voiture ne doit pas avoir d'incidents susceptibles de l'immobiliser longtemps.
- Les conseils suivants vous permettent de vous dépanner rapidement et provisoirement ; par sécurité, consultez dès que possible un garagiste.

VOUS ACTIONNEZ LE DÉMARREUR	CAUSES	QUE FAIRE
Il ne se passe rien : les lampes témoins ne s'allument pas, le démarreur ne tourne pas.	Câble électrique de batterie débranché ou oxydation des cosses et des bornes.  Batterie déchargée.  Batterie hors d'usage.	Vérifiez le contact des cosses : grattez et nettoyez si elles sont oxydées, et resserrez-les.  Branchez une autre batterie sur la batterie défaillante.  Remplacez la batterie.
Les lampes témoins faiblissent, le démarreur tourne très lentement.	Cosses de batterie mal serrées. Bornes de batterie oxydées.  Batterie déchargée.	Vérifiez le contact des cosses : grattez et nettoyez si elle sont oxydées, et resserrez-les.  Branchez une autre batterie sur la batterie défaillante.
Le moteur démarre difficilement par temps humide, ou après lavage.  Le moteur démarre difficilement à chaud.	Mauvais allumage : humidité dans le système d'allumage.  Mauvaise carburation (bulles de gaz dans le circuit).  Manque de compression.	Séchez les fils des bougies et de la bobine.  Laissez refroidir le moteur.  Consultez un garagiste.
Le moteur "tousse" mais ne démarre pas ou il démarre difficilement à froid.	Antidémarrage en fonctionnement.  Mauvaise procédure de démarrage ou Mauvaise alimentation en carburant ou défaut d'allumage.  Système de coupure carburant en fonctionnement suite à un choc violent du véhicule.	       En cas de non démarrage n'insistez pas. Consultez un garagiste.
Vibrations	Pneumatiques mal gonflés ou mal équilibrés ou endommagés.	Vérifiez la pression des pneumatiques si ce n'est pas la cause, faites vérifier leur état par un garagiste.
Bouillonnement dans le vase d'expansion.	Panne mécanique : joint de culasse claqué, pompe à eau défectueuse.  Motoventilateur en panne.	Arrêtez le moteur. Voyez un garagiste.  Vérifiez le fusible correspondant, sinon consultez un garagiste.
<b>SUR ROUTE</b>	<b>CAUSES</b>	<b>QUE FAIRE</b>
Fumée blanche anormale à l'échappement.	Panne mécanique : joint de culasse détérioré.	Arrêtez le moteur. Voyez un garagiste.
Fumée sous capot moteur	Court-circuit.  Conduit du circuit de refroidissement défectueux.	Arrêtez-vous, coupez le contact, débranchez la batterie. Consultez un garagiste.
Le témoin de pression d'huile s'allume - en virage ou au freinage - au ralenti  - tarde à s'éteindre ou reste allumé à l'accélération	Le niveau est trop bas. Pression d'huile faible.  Manque de pression d'huile.	Ajoutez de l'huile. Rejoignez le garagiste le plus proche. Arrêtez-vous : faites appel à un
Le moteur manque de puissance.	Filtre à air encrassé. Défaut d'alimentation en carburant. Bougies défectueuses, mauvais réglage.	Remplacez la cartouche. Vérifiez le niveau carburant. Consultez un garagiste.
Le ralenti est instable ou le moteur cale	Manque de compression (bougies, allumage, prise d'air).	Consultez un garagiste.
La direction devient dure.	Courroie cassée.  Manque d'huile dans la pompe.	Faites remplacer la courroie.  Ajoutez de l'huile (voir entretien). Si le problème persiste, consultez votre

## ANOMALIES DE FONCTIONNEMENT

- Si vous avez suivi régulièrement le programme d'Entretien, votre voiture ne doit pas avoir d'incidents susceptibles de l'immobiliser longtemps.
- Les conseils suivants vous permettent de vous dépanner rapidement et provisoirement ; par sécurité, consultez dès que possible un garagiste.

VOUS ACTIONNEZ LE DÉMARREUR	CAUSES	QUE FAIRE
Il ne se passe rien : les lampes témoins ne s'allument pas, le démarreur ne tourne pas.	Câble électrique de batterie débranché ou oxydation des cosses et des bornes. Batterie déchargée. Batterie hors d'usage.	Vérifiez le contact des cosses : grattez et nettoyez si elles sont oxydées, et resserrez-les. Branchez une autre batterie sur la batterie défectueuse. Remplacez la batterie.
Les lampes témoins faiblissent, le démarreur tourne très lentement.	Cosses de batterie mal serrées. Bornes de batterie oxydées. Batterie déchargée.	Vérifiez le contact des cosses : grattez et nettoyez si elle sont oxydées, et resserrez-les. Branchez une autre batterie sur la batterie défectueuse.
Le moteur démarre difficilement par temps humide, ou après lavage. Le moteur démarre difficilement à chaud.	Mauvais allumage : humidité dans le système d'allumage. Mauvaise carburation (bulles de gaz dans le circuit). Manque de compression.	Séchez les fils des bougies et de la bobine. Laissez refroidir le moteur. Consultez un garagiste.
Le moteur "tousse" mais ne démarre pas ou il démarre difficilement à froid.	Antidémarrage en fonctionnement. Mauvaise procédure de démarrage ou Mauvaise alimentation en carburant ou défaut d'allumage. Système de coupure carburant en fonctionnement suite à un choc violent du véhicule.	En cas de non démarrage n'insistez pas. Consultez un garagiste.
Vibrations	Pneumatiques mal gonflés ou mal équilibrés ou endommagés.	Vérifiez la pression des pneumatiques si ce n'est pas la cause, faites vérifier leur état par un garagiste.
Bouillonnement dans le vase d'expansion.	Panne mécanique : joint de culasse claqué, pompe à eau défectueuse. Motoventilateur en panne.	Arrêtez le moteur. Voyez un garagiste. Vérifiez le fusible correspondant, sinon consultez un garagiste.
SUR ROUTE	CAUSES	QUE FAIRE
Fumée blanche anormale à l'échappement.	Panne mécanique : joint de culasse détérioré.	Arrêtez le moteur. Voyez un garagiste.
Fumée sous capot moteur	Court-circuit. Conduit du circuit de refroidissement défectueux.	Arrêtez-vous, coupez le contact, débranchez la batterie. Consultez un garagiste.
Le témoin de pression d'huile s'allume - en virage ou au freinage - au ralenti  - tarde à s'éteindre ou reste allumé à l'accélération	Le niveau est trop bas. Pression d'huile faible.  Manque de pression d'huile.	Ajoutez de l'huile. Rejoignez le garagiste le plus proche. Arrêtez-vous : faites appel à un
Le moteur manque de puissance.	Filtre à air encrassé. Défaut d'alimentation en carburant. Bougies défectueuses, mauvais réglage.	Remplacez la cartouche. Vérifiez le niveau carburant. Consultez un garagiste.
Le ralenti est instable ou le moteur cale	Manque de compression (bougies, allumage, prise d'air).	Consultez un garagiste.
La direction devient dure.	Courroie cassée. Manque d'huile dans la pompe.	Faites remplacer la courroie. Ajoutez de l'huile (voir entretien). Si le problème persiste, consultez votre