

## CONSEILS PRATIQUES

### Poste de conduite

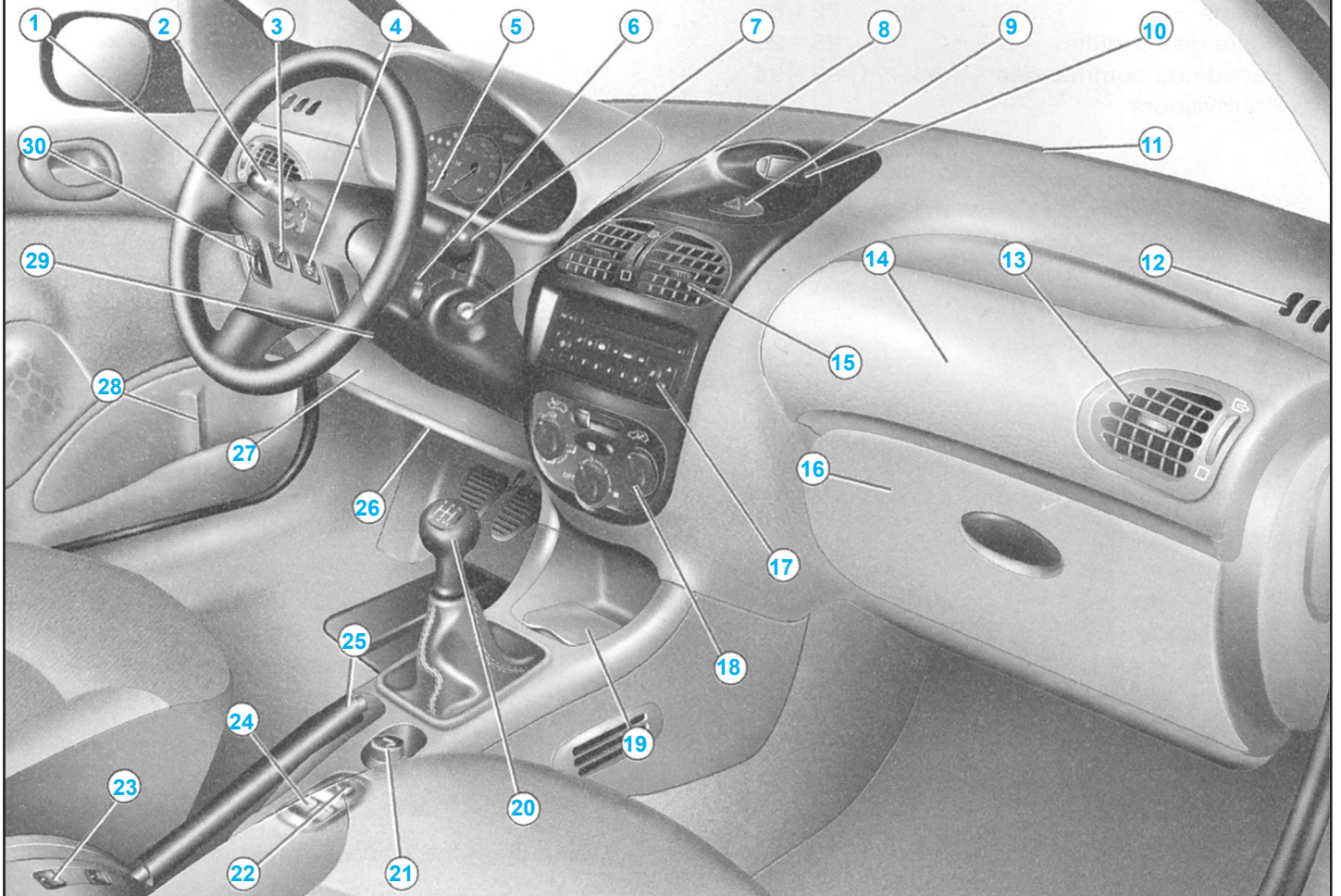

- |  |   |
|--|---|
| 1 Airbag conducteur / Avertisseur sonore                   | 17 Autoradio  |
| 2 Commande d'éclairage et de feux indicateurs de direction | 18 Commande de chauffage, ventilation, air conditionné et dégivrage lunette arrière et rétroviseurs |
| 3 Commande de neutralisation / Airbag passager             | 19 Cendrier avant   |
| 4 Commande de neutralisation des lève-vitre arrière        | 20 Levier de vitesses   |
| 5 Rhéostat d'éclairage des cadrans de bord                 | 21 Allume cigares   |
| 6 Commande au volant de l'autoradio                        | 22 Commande des rétroviseurs électriques  |
| 7 Commande essuie-vitre et lave-vitre                      | 23 Commande des sièges chauffants   |
| 8 Antivol de direction                                     | 24 Commandes des lève-vitres électriques avant  |
| 9 Commande signal de détresse                              | 25 Frein à main   |
| 10 Afficheur multifonction                                 | 26 Commande d'ouverture de capot  |
| 11 Buses de dégivrage pare-brise                           | 26 Boîte à fusibles   |
| 12 Buses de dégivrage de vitres latérales                  | 27 Vide poches  |
| 13 Aérateur latéral orientable                             | 29 Commande de réglage en hauteur du volant   |
| 14 Airbag passager   | 30 Réglage en hauteur des projecteurs   |
| 15 Aérateurs centraux orientables                          |   |
| 16 Boîte à gants   |   |

### Essence - Diesel boîte de vitesses manuelle



Essence - Diesel boîte de vitesses automatique

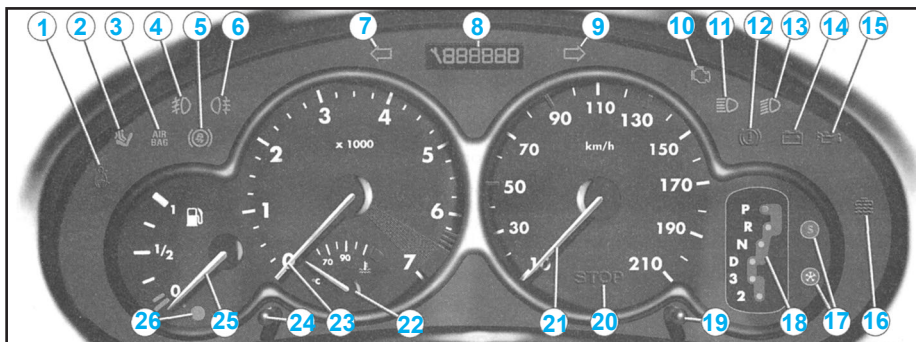

Cadran de bord

- 1 Témoin de ceinture non bouclée\*
  - 2 Témoin de neutralisation de l'airbag passager\*
  - 3 Témoin d'airbags frontaux et latéraux
  - 4 Témoin de feux de brouillard avant
  - 5 ABS : Témoin d'Anti Blocage des Roues
  - 6 Témoin de feu de brouillard arrière
  - 7 Indicateur de changement de direction gauche
  - 8 Totalisateur kilométrique, indicateur de maintenance et indicateur de niveau d'huile moteur
  - 9 Indicateur de changement de direction droit
  - 10 Témoin autodiagnostic moteur
  - 11 Témoin de feux de route
  - 12 Témoin de frein de stationnement, de niveau de liquide de frein et de défaut de REF
  - 13 Témoin de feux de croisement
  - 14 Témoin de charge batterie
  - 15 Témoin de pression et de température d'huile moteur
  - 16 Témoin de température et de niveau mini du liquide de refroidissement
  - 17 Programmes de fonctionnement
  - 18 Indicateur de rapport de boîte de vitesses
  - 19 Bouton du totalisateur kilométrique
  - 20 Témoin d'alerte centralisée (STOP)
  - 21 Indicateur de vitesse
  - 22 Indicateur de température du liquide de refroidissement
  - 23 Compte tours
  - 24 Bouton du rhéostat d'éclairage
  - 25 Indicateur de niveau de carburant
  - 26 Témoin de niveau mini de carburant
  - 27 Témoin de préchauffage moteur Diesel
  - 28 Témoin de présence d'eau dans le filtre à gasoil
  - 29 Indicateur de température d'huile moteur
- \*Suivant destination.

Contrôle de marche

- Un témoin d'alerte allumé en permanence ou clignotant, moteur tournant, est le signe d'un défaut de fonctionnement de l'organe concerné. L'allumage de certains témoins peut être accompagné d'un signal sonore et d'un message sur l'écran multifonction. Ne négligez pas cet avertissement : consultez au plus vite un Point Service PEUGEOT.
- Véhicule roulant, lorsque le témoin d'alerte centralisée STOP s'allume, l'arrêt est impératif ; arrêtez votre véhicule dans les meilleures conditions de sécurité.

**STOP** Témoin d'alerte centralisée (STOP)

- Couplé avec le témoin de «pression d'huile moteur», de «température et de niveau mini du liquide de refroidissement», de «frein de stationnement», de «niveau mini liquide de frein» et de «défaut du système électronique de freinage».

- L'arrêt est impératif en cas de clignotement, moteur tournant.

 Témoin de pression et de température d'huile moteur

- Couplé avec le témoin d'alerte centralisée (STOP).
- L'arrêt est impératif.
- Ce témoin indique soit :
  - une pression d'huile insuffisante,
  - un manque d'huile dans le circuit de lubrification. Complétez le niveau,
  - une température d'huile trop élevée.
- L'allumage du témoin s'accompagne d'un signal sonore. Pour abaisser la température de l'huile, réduisez votre vitesse.

 Témoin de température et de niveau mini de liquide de refroidissement

- Couplé avec le témoin d'alerte centralisée (STOP).
- L'arrêt est impératif.

- Attendre le refroidissement du moteur pour compléter le niveau.
- Le circuit de refroidissement est sous pression.
- En cas de dépannage et afin d'éviter tous risques de brûlures, dévissez le bouchon de deux tours pour laisser tomber la pression.
- Lorsque la pression est tombée, retirez le bouchon et compléter le niveau.

 Témoin de frein de stationnement, de niveau mini de liquide de frein et de défaut du système de Répartition Electronique de Freinage (REF)

- Couplé avec le témoin d'alerte centralisée (STOP).
- Il indique soit :
  - que le frein à main est serré ou mal desserré,
  - une baisse excessive du liquide de frein (si le témoin reste allumé même avec le frein desserré),
  - un défaut du système de Répartition Électronique de Freinage (REF), si simultanément allumé avec le témoin d'ABS.
- L'arrêt est impératif.

 Témoin d'Anti Blocage des Roues (ABS)

- Son allumage permanent indique un dysfonctionnement du système ABS. Le véhicule conserve néanmoins un freinage classique avec assistance.

 Témoin de charge de la batterie

- Il indique soit :
  - un fonctionnement défectueux du circuit de charge,
  - des cosses de batterie ou de démarreur desserrées,
  - une courroie d'alternateur sectionnée ou détendue,
  - une panne d'alternateur.

 Témoin d'autodiagnostic moteur

- Il s'allume à chaque mise du contact. L'allumage moteur tournant, signale un fonctionnement défectueux du système d'injection, d'allumage ou de dépollution. Il y a un risque de destruction du catalyseur (moteur essence uniquement).

 Préchauffage moteur Diesel

- Attendre l'extinction du témoin avant de démarrer.
- Si la température est suffisante, le témoin s'allume moins d'une seconde, vous pouvez démarrer sans attendre.



### Témoin de niveau mini de carburant

- Au premier allumage, il vous reste au moins 50 km d'autonomie.



### Témoin de présence d'eau dans le filtre à gazole\*

- Risque de détérioration du système d'injection.



### Témoin de ceinture Non bouclée\*

- A la mise du contact, le témoin s'allume lorsque le conducteur n'a pas bouclé sa ceinture.



### Témoin de neutralisation de l'airbag passager\*

- L'allumage de ce témoin est accompagné d'un signal sonore et du message «Airbag passager neutralisé» sur l'écran multifonction.

- Si l'airbag passager est neutralisé, le témoin s'allume à la mise du contact et reste allumé.



### Témoin d'airbags

- Le témoin s'allume à la mise du contact pendant quelques secondes.

- L'allumage de ce témoin, moteur tournant, est accompagné d'un signal sonore et d'un message sur l'écran multifonction indiquant une défaillance des airbags.

### Indicateur de température du liquide de refroidissement

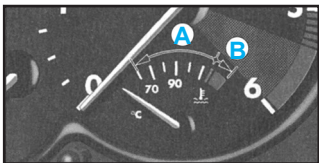

- Aiguille dans la zone (A), la température est correcte.

- Aiguille dans la zone (B), la température est trop élevée. Le témoin d'alerte centralisé STOP clignote.

- L'arrêt est impératif.

\* Suivant destination.

### Indicateur de température d'huile moteur

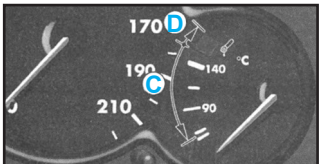

- Moteur en marche, il indique la température de l'huile :

- aiguille dans la zone (C), la température est correcte,
- aiguille dans la zone (D), la température est trop élevée. Pour abaisser la température de l'huile, réduisez votre vitesse.

### Afficheur situé dans le combiné

- Il assure successivement, après la mise du contact, trois fonctions :

- indicateur de maintenance (voir chapitre «présentation»),
- indicateur de niveau d'huile moteur,
- totalisateur kilométrique (kilométrage total et journalier).

**Remarque :** Le kilométrage total et journalier est affiché pendant trente secondes à la coupure du contact, à l'ouverture de la porte conducteur ainsi qu'au verrouillage et au déverrouillage du véhicule.

### Indicateur de niveau d'huile moteur

- A la mise du contact, le niveau d'huile du moteur est indiqué pendant 10 secondes environ, après l'information de maintenance.



Maximum

- Si le message est confirmé par la vérification à la jauge manuelle, un surplus d'huile peut provoquer des dommages moteur.

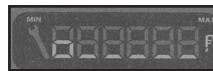

Minimum

- Vérifiez le niveau avec la jauge manuelle et complétez le. L'indication n'est valable que si le véhicule est sur un sol horizontal, moteur à l'arrêt depuis 10 minutes.



Défaut jauge niveau d'huile

- Les 6 segments clignotent, ils indiquent un dysfonctionnement au niveau de la jauge niveau d'huile.

- Vérifiez le niveau avec la jauge manuelle.

### Totalisateur kilométrique



- Une pression sur le bouton 1 permet d'alternier l'affichage du kilométrage total et journalier. Pour remettre le compteur journalier à zéro, lorsqu'il est affiché, appuyez plus de 3 secondes sur le bouton.

### Rhéostat d'éclairage



- Feux allumés, appuyez sur le bouton pour faire varier l'intensité de l'éclairage du combiné et de l'écran multifonction. Lorsque l'éclairage atteint le réglage minimum (ou maximum), relâchez le bouton puis appuyez à nouveau pour l'augmenter (ou le diminuer).

- Dès que l'éclairage atteint l'intensité désirée, relâchez le bouton.

### L'afficheur A



- Il permet d'obtenir les informations suivantes :

- l'heure,
- la date,
- la température extérieure (elle clignote en cas de risque de verglas),
- les affichages de l'autoradio,
- le contrôle des ouvertures (ex «...porte avant gauche ouverte», ...),
- les messages d'alerte (ex : «pile télécommande usée») ou d'information (ex : «mode économie actif») affichés temporairement.

### Réglage des paramètres

- Maintenez le bouton 1 appuyé pendant deux secondes pour accéder aux réglages, la donnée clignote, elle est prête à être modifiée.

- Ensuite, chaque pression sur le bouton 1 permet de faire défiler les différentes données dans l'ordre suivant :

- langues des informations affichées,
- heure (mode 12 puis 24 heures),
- minute,
- année,
- mois,
- jour,
- unité de température (degrés Celsius ou Fahrenheit).

- Une pression sur le bouton 2 permet de modifier la valeur du paramètre sélectionné. Maintenez la pression pour obtenir un défilement rapide (retour au début après la dernière valeur possible).

- Après 7 secondes sans action, l'afficheur revient à l'affichage de base, les données modifiées sont enregistrées.

**Remarque :** Un appui bref sur le bouton 2 permet d'afficher la température extérieure pendant quelques secondes.

### L'afficheur B



- Il permet d'obtenir les informations suivantes :

- l'heure,
- la date,
- la température extérieure (elle clignote en cas de risque de verglas), les affichages de l'autoradio,

- le contrôle des ouvertures. L'afficheur vous indique graphiquement si une porte est ouverte,
- les messages d'alerte (ex : «anomalie charge batterie») ou d'information (ex : «niveau carburant faible») affichés temporairement, peuvent être effacés en appuyant sur le bouton **1** ou **2**,
- L'ordinateur de bord.

**Réglage des paramètres**

- Maintenez le bouton **1** appuyé pendant deux secondes pour accéder aux réglages, la donnée clignote, elle est prête à être modifiée.
- Ensuite, chaque pression sur le bouton **1** permet de faire défiler les différentes données dans l'ordre suivant :
  - langue des informations affichées,
  - unité de vitesse (kms ou miles),
  - unité de température (degrés Celsius ou Fahrenheit),
  - format de l'heure (mode 12 puis 24 heures),
  - heure,
  - minute,
  - année,
  - mois,
  - jour.
- Une pression sur le bouton **2** permet de modifier la donnée sélectionnée. Maintenez la pression pour obtenir un défilement rapide.
- Après 7 secondes sans action, l'afficheur revient à l'affichage de base, les données modifiées sont enregistrées.

**L'afficheur C**



- Il permet d'obtenir les informations suivantes :
  - l'heure,
  - la date,
  - la température extérieure (elle clignote en cas de risque de verglas),
  - les affichages de l'autoradio,
  - le contrôle des ouvertures. L'afficheur vous indique graphiquement si une porte est ouverte.
- Les messages d'alerte sont affichés temporairement (ex : «niveau carburant faible») peuvent être effacés en validant à l'aide de la télécommande, l'ordinateur de bord), le système de guidage-embarqué.

**Réglages des paramètres**

- La télécommande permet d'accéder aux réglages.

**L'ordinateur de bord**

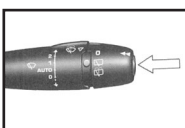

Chaque pression sur le bouton situé à l'extrémité de la commande d'essuie vitre permet d'afficher alternativement :

**Afficheur B**



- l'autonomie,
- la distance parcourue,
- la consommation moyenne,
- la consommation instantanée,
- la vitesse moyenne.

**Remise à zéro**

- Appuyez plus de deux secondes sur la commande.

**Afficheur C**

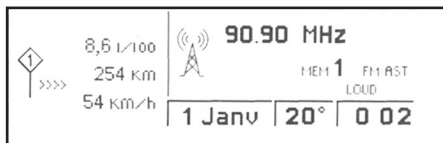

- la consommation instantanée et l'autonomie,
- la consommation moyenne,
- la distance parcourue et la vitesse moyenne calculée sur une période «1» ;
- la consommation moyenne, la distance parcourue et la vitesse moyenne calculée sur une période «2»,
- les périodes «1» et «2» sont définies par la fréquence de remise à zéro. Elles permettent d'effectuer par exemple des calculs journaliers sur la période «1» et mensuels sur la période «2».

**Remise à zéro**

- Lorsque la période désirée est affichée, appuyez plus de deux secondes sur la commande.

**Autonomie**



- Elle indique le nombre de kilomètres pouvant être encore parcourus avec le carburant restant dans le réservoir.

**Remarque :** Il se peut que le chiffre des kilomètres augmente à la suite d'un changement de conduite ou de relief s'accompagnant d'une baisse importante de la consommation instantanée.

- Quand la quantité de carburant dans le réservoir est inférieure à 3 litres, seuls trois segments s'affichent.

**Consommation instantanée**

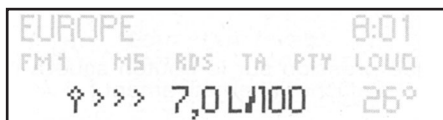

- C'est le résultat portant sur la consommation enregistrée depuis les deux dernières secondes. Cette fonction ne s'affiche qu'à partir de 20 km/h.

**Consommation moyenne**

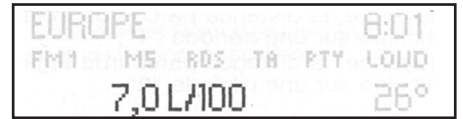

- Elle est le rapport entre le carburant consommé et la distance parcourue depuis la dernière mise à zéro de l'ordinateur.

**Vitesse moyenne**



- C'est le résultat, depuis la dernière mise à zéro de l'ordinateur, de la division de la distance parcourue par le temps d'utilisation (contact mis).

**Distance parcourue**



- Elle indique la distance parcourue depuis la dernière remise à zéro de l'ordinateur.
- Après une remise à zéro de l'ordinateur, l'indication de l'autonomie ne devient significative qu'après un certain temps d'utilisation.
- Si des segments horizontaux s'affichent en roulant à la place des chiffres, cela indique un dysfonctionnement du système.

**Commandes au volant**

**La commande d'éclairage**

**Feux avant et arrière**

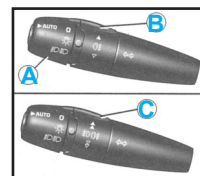

- La sélection s'effectue par rotation de la bague **A**.



Feux éteints



Feux de position



Feux de croisement / feux de route



Allumage automatique des feux

**Inversion feux de croisement feux de route**

- Tirez la commande vers vous.

**Remarque :** Contact coupé, à l'ouverture de la porte conducteur, un signal sonore retentit, si vous laissez vos feux allumés.

## Projecteurs antibrouillard avant et feu antibrouillard arrière

- La sélection s'effectue par la rotation de la bague vers l'avant pour allumer et vers l'arrière pour éteindre. L'état est visualisé par le témoin du combiné.

## Véhicules équipés d'un feu antibrouillard arrière (bague B)

 Feu antibrouillard arrière

- Il ne peut fonctionner qu'avec les feux de croisement et de route

## Véhicules équipés de projecteurs antibrouillard avant et d'un feu antibrouillard arrière (bague C)

 Projecteurs antibrouillard avant (1<sup>ère</sup> rotation de la bague vers l'avant)

 Projecteurs antibrouillard avant et feu antibrouillard arrière (2<sup>ème</sup> rotation de la bague vers l'avant)

**Remarque :** Pour éteindre le feu antibrouillard arrière et les projecteurs antibrouillard avant, tournez la bague deux fois de suite vers l'arrière.

## Indicateurs de direction (clignotants)

 Gauche : vers le bas  
Droite : vers le haut

**Attention :** Par temps clair ou de pluie, de jour comme de nuit, les projecteurs antibrouillard avant et le feu de brouillard arrière allumés sont éblouissants et interdits.

- N'oubliez pas de l'éteindre dès qu'il n'est plus nécessaire.

## Allumage automatique des feux

- Les feux de position et de croisement s'allument automatiquement en cas de faible luminosité.

- Ils s'éteignent lorsque la luminosité est redevenue suffisante.

**Remarque :** Par temps de brouillard ou de neige, le capteur de luminosité peut détecter une lumière suffisante. Par conséquent, les feux ne s'allumeront pas automatiquement.

- Cette fonction est active à la livraison du véhicule. Pour neutraliser ou activer la fonction :

- mettez la clé à partir de la position accessoires (1<sup>er</sup> cran de la clé),
- appuyez plus de quatre secondes à l'extrémité de la commande d'éclairage.

**Remarque :** Après coupure du contact, et en fonction de la luminosité, les feux restent allumés environ 45 secondes ou jusqu'au verrouillage du véhicule.

**Nota :** Le capteur de luminosité, couplé avec le capteur de pluie, est situé au milieu du pare brise, derrière le rétroviseur

intérieur. Il sert à l'allumage automatique des feux.

## Contrôle de fonctionnement

Activation

- L'activation de la fonction est accompagnée d'un signal sonore et du message «Éclairage automatique actif» sur l'écran multifonction.

Neutralisation

- La neutralisation de la fonction est accompagnée d'un signal sonore.

**Remarque :** La fonction est temporairement neutralisée lorsque le conducteur utilise les commandes manuelles d'éclairage.

- En cas de dysfonctionnement du capteur de luminosité, le système active la fonction (les feux s'allument). Le conducteur est alerté par un signal sonore accompagné du message «Allumage auto des feux défaillant» sur l'écran multifonction.

## Réglage des projecteurs

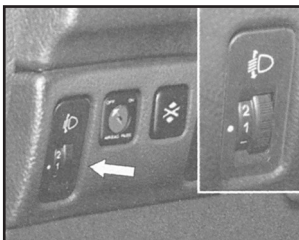

- En fonction de la charge de votre véhicule, il est recommandé de corriger le faisceau des phares :

- 0.1 ou 2 personnes aux places avant.
- 3 personnes,
- 1.5 personnes,
- 2.5 personnes + charges maximales autorisées,
- 3 conducteur + charges maximales autorisées.

- Réglage initial en position 0.

## La commande d'essuie vitre

### Essuie vitre avant

#### Commande avec balayage intermittent

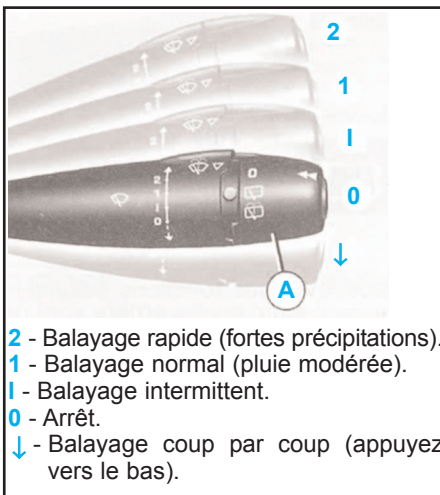

- 2 - Balayage rapide (fortes précipitations).
- 1 - Balayage normal (pluie modérée).
- I - Balayage intermittent.
- 0 - Arrêt.
- ↓ - Balayage coup par coup (appuyez vers le bas).

#### Commande avec balayage automatique

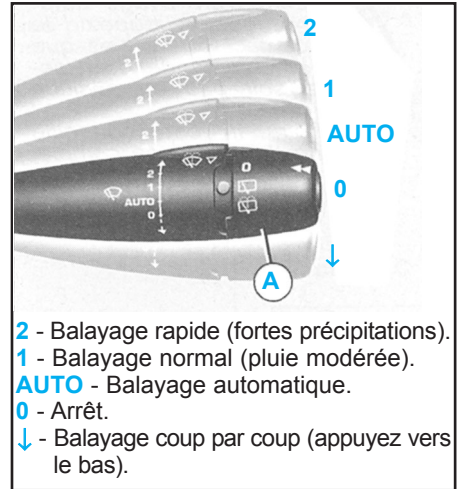

- 2 - Balayage rapide (fortes précipitations).
- 1 - Balayage normal (pluie modérée).
- AUTO - Balayage automatique.
- 0 - Arrêt.
- ↓ - Balayage coup par coup (appuyez vers le bas).

#### Fonctionnement

- En position 1 ou 2, lorsque le véhicule s'arrête, l'essuie vitre passe à la cadence de balayage inférieure puis reprend sa cadence initiale lorsque le véhicule redémarre.

- En position Intermittent, la cadence de balayage est proportionnelle à la vitesse du véhicule.

- En position AUTO, la cadence de balayage est proportionnelle à l'intensité des précipitations.

- Lorsque le contact a été coupé plus d'une minute alors que la commande était dans une position de balayage, il est nécessaire de réactiver cette fonction. Pour cela, déplacez la commande vers une position quelconque puis replacez la dans la position désirée.

#### Balayage à cadencement automatique

- Dans la position AUTO, l'essuie-vitre fonctionne automatiquement et adapte sa vitesse à l'intensité des précipitations.

#### Contrôle de fonctionnement

Activation

- L'activation de la fonction est accompagnée du message «Essuyage automatique actif» sur l'écran multifonction.

- En cas de dysfonctionnement, le conducteur est informé grâce à un signal sonore et au message «Essuie-glace auto défaillant» sur l'écran multifonction.

- En cas de dysfonctionnement dans la position AUTO, l'essuie-vitre fonctionnera en mode intermittent.

**Attention :** Lors d'un lavage automatique, coupez le contact ou vérifiez que la commande d'essuie-vitre ne soit pas en position automatique.

- En hiver, il est conseillé d'attendre le dégivrage complet du pare brise avant d'actionner le balayage automatique.

#### Lave-vitre et lave-projecteurs

- Tirez la commande d'essuie-vitre vers vous. Le lave-vitre puis les essuie-vitre fonctionnent pendant une durée déterminée.

- Le lave-vitre et le lave-projecteurs fonctionnent simultanément pendant deux secondes, seulement si les feux de croisement ou les feux de route sont allumés.

### Essuie vitre arrière



Tournez la bague **A** jusqu'au premier cran, pour obtenir un balayage intermittent.

### Lave vitre arrière



Tournez la bague **A** au delà du premier cran, le lave vitre puis l'essuie vitre fonctionnent pendant une durée déterminée.

**206 SW** : les fonctions essuie vitre arrière et lave-vitre arrière sont neutralisées lorsque la lunette arrière est ouverte.

## Boîte de vitesses automatique autoactive

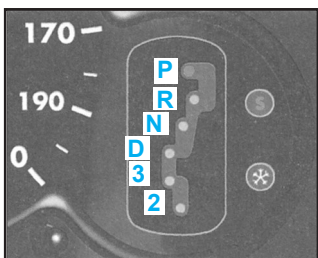
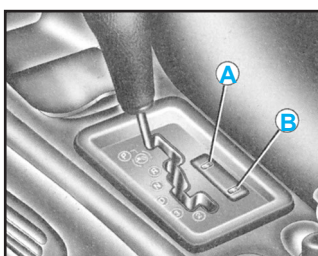

### Démarrage

- Pour démarrer le moteur, amenez le levier sélecteur en position **N** ou **P**.
- Appuyez sur le frein pour quitter la position **P**.

### Arrêt ou stationnement

- Positionnez toujours le levier en position **P** lorsque vous quittez votre voiture.
- Sinon, un bruiteur vous le signale à l'ouverture de la porte conducteur.

### Position du levier sélecteur

- Elle est visualisée par un indicateur au tableau de bord.
- P**. Parking : à utiliser avec le frein à main en cas de stationnement.
- R**. Marche arrière : la marche arrière ne doit être engagée que lorsque le véhicule est à l'arrêt, moteur au ralenti.
- N**. Point mort : si en cours de route la position **N** est engagée par inadvertance, laisser le moteur revenir au ralenti avant d'engager une nouvelle position de marche avant.
- D**. Conduite : dans cette position, les quatre rapports passent automatiquement.
- Les points de passage de vitesses varient en fonction du programme sélectionné.
- 3**. Passage automatique des trois premiers rapports uniquement.
- Sélectionner cette position lorsqu'on remarque une alternance fréquente

entre le 3<sup>ème</sup> et le 4<sup>ème</sup> rapport (ville ou route sinueuse).

2. Passage automatique des deux premiers rapports uniquement.
- Cette position est particulièrement adaptée pour les routes de montagne aussi bien en montée (pour exploiter la puissance moteur) qu'en descente (frein moteur).

### Programmes de fonctionnement

- Vous avez le choix entre trois programmes de fonctionnement :
  - auto adaptatif (normal),
  - sport,
  - neige.
- Une pression sur la touche **A** ou **B** sélectionne respectivement le programme Sport ou Neige. La sélection est visualisée par un indicateur au tableau de bord. Une nouvelle pression permet le retour en programme auto adaptatif (normal).

#### Programme auto adaptatif (normal)

- Le passage des vitesses est géré automatiquement en fonction de différents paramètres tels que le style de conduite,
  - le profil de la route,
  - la charge du véhicule.
- La boîte de vitesses sélectionne en permanence parmi les différents programmes en mémoire le plus adapté aux conditions de conduite.

#### Programme Sport

- Le programme Sport privilégie automatiquement une conduite dynamique.

#### Programme Neige

- En position **D**, le programme Neige offre une conduite souple adaptée aux routes glissantes afin d'améliorer la motricité et la stabilité. Le démarrage s'effectue en 2<sup>ème</sup> et les rétrogradages s'effectuent à des régimes peu élevés.

### Particularités de fonctionnement

- En freinage prolongé, la boîte de vitesses rétrograde automatiquement afin d'offrir un frein moteur efficace.
- Lorsque vous relevez le pied brusquement de l'accélérateur (quand vous êtes surpris par un obstacle, par exemple) la boîte ne passera pas au rapport supérieur afin d'améliorer la sécurité.
- Moteur froid, la boîte de vitesses sélectionne automatiquement un programme spécifique qui permet au moteur d'atteindre plus rapidement une température idéale afin de diminuer la pollution.

### Rétrocommande

- Pour obtenir une accélération maximale momentanée sans toucher au levier de vitesses, appuyez à fond sur la pédale d'accélérateur. La boîte de vitesses rétrogradera automatiquement ou maintiendra le rapport sélectionné jusqu'au régime maximum du moteur.

**Attention** : Toute perturbation dans le système est signalée par le clignotement alterné des indicateurs Sport et Neige au tableau de bord. Dans ce cas la boîte de vitesses fonctionne en mode de secours. Vous pouvez alors ressentir un choc important lors de la sélection de la marche arrière de **P** à **R** et de **N** à **R**, (ce choc est sans risque pour la boîte de vitesses).

- Ne dépassez pas 100 km/h.
- Consultez rapidement un Point Service PEUGEOT.
- Lorsque le moteur tourne au ralenti avec une vitesse engagée, la voiture se déplace même sans accélérer.
- Ne pas accélérer pendant la sélection d'une vitesse lorsque le véhicule est à l'arrêt.
- A l'arrêt, la sélection d'une vitesse doit se faire pied sur le frein.
- Ne pas accélérer freins serrés avec une vitesse engagée.
- Lorsque des travaux doivent être effectués moteur tournant, serrer le frein à main et sélectionner la position **P**.
- Ne pas rétrograder pour freiner sur une chaussée glissante.
- Ne jamais sélectionner la position **N** lorsque le véhicule roule.
- Ne jamais enclencher **P** ou **R** si le véhicule n'est pas immobilisé.
- Ne pas laisser des enfants sans surveillance à l'intérieur du véhicule, moteur tournant.

## Chauffage - climatisation

### Le chauffage / la ventilation

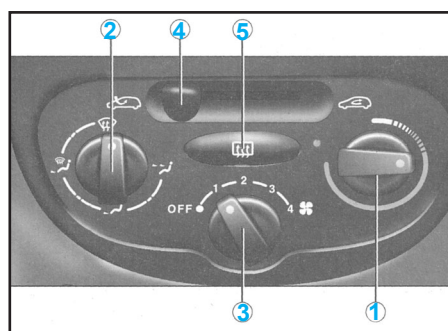

### Réglage de la température

- A moduler selon votre convenance.
- De bleu (température extérieure ou froid lorsque l'air conditionné fonctionne) à rouge (chaud).

### Réglage de la répartition d'air



- Pare-brise et vitres latérales (dés-embuage dégivrage).
- Pour dégivrer ou désembuer rapidement le pare-brise et les vitres latérales.
- Placez la commande d'entrée d'air extérieur à gauche, position «Air Extérieur», placez les commandes de température et de débit d'air en position maximum, fermez les aérateurs centraux.
- Mettez l'air conditionné en fonctionnement.

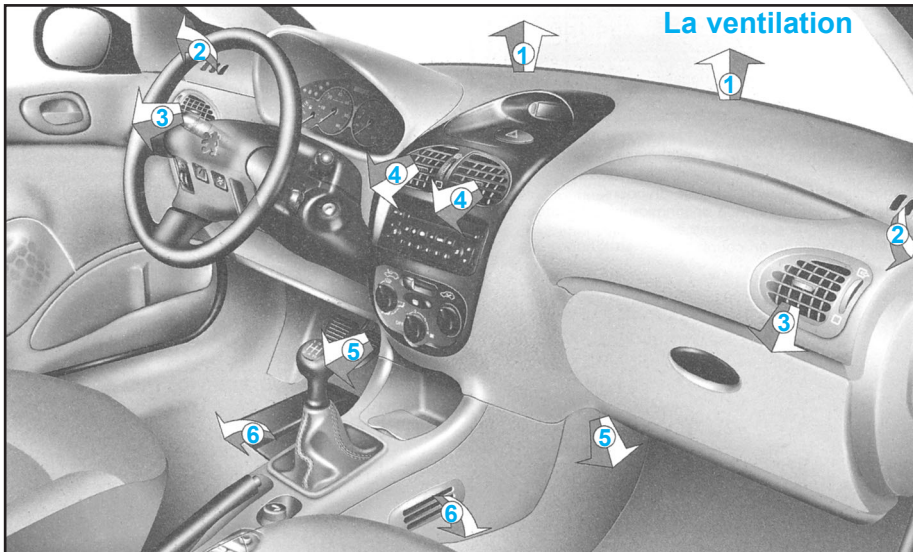

La ventilation

1. Buses de dégivrage ou de désembuage pare-brise.
2. Buses de dégivrage ou de désembuage des vitres de portes avant.
3. Aérateurs latéraux.
4. Aérateurs centraux.
5. Sortie d'air aux pieds des occupants avant.
6. Sortie d'air aux pieds des occupants arrière.

Conseils d'utilisation

- Placez la commande de débit d'air à un niveau suffisant pour assurer un bon renouvellement d'air dans l'habitacle.
- La position «OFF» supprime toute circulation d'air dans l'habitacle. (voir pages suivantes).

**Remarque :** N'utilisez la position «OFF» qu'occasionnellement (risque de buée).

- Choisissez la répartition d'air la mieux adaptée à vos besoins et aux conditions climatiques.
- Modifiez progressivement le réglage de la température pour obtenir votre confort.
- Placez la commande d'air extérieur à gauche sur la position «Air Extérieur».
- Pour obtenir une répartition d'air parfaitement homogène, veillez à ne pas obstruer la grille d'entrée d'air extérieure située sur le capot, les aérateurs et les passages d'air sous les sièges avant. Veillez au bon état du filtre à pollen.

Pare-brise, vitres latérales et pieds des occupants

Pieds des occupants

- Ces réglages sont recommandés pour des climats froids.

Aérateurs centraux et latéraux

- Ce réglage est recommandé pour des climats chauds.

Réglage du débit d'air

De la position 1 à position 4, tournez la commande pour obtenir un débit d'air suffisant afin d'assurer votre confort

Commande d'entrée d'air

Entrée d'air extérieur

- Il s'agit de la position normale d'utilisation.

Recyclage d'air intérieur

- Cette position permet d'isoler l'habitacle des odeurs et fumées extérieures.
- Utilisé simultanément avec l'air conditionné, le recyclage permet d'en améliorer

les performances aussi bien en réglage chaud que froid.

- Utilisé sans air conditionné, le recyclage présente des risques d'embuage des vitres.
- Dès que possible, placez la commande en position entrée d'air extérieur, pour éviter les risques d'embuage des vitres.

Dégivrage lunette arrière

Moteur tournant, une pression sur la commande assure le dégivrage de la lunette arrière et des rétroviseurs

- Il s'éteint automatiquement après douze minutes environ.
- Une nouvelle pression le remet en fonctionnement pendant douze minutes.
- Il est possible d'arrêter le fonctionnement du dégivrage en appuyant sur la commande avant la fin des douze minutes.

L'air conditionné

Commande d'air conditionné

- L'air conditionné est prévu pour fonctionner en toutes saisons. En été, il permet d'abaisser la température et en hiver, au dessus de 0°C d'augmenter l'efficacité du désembuage.

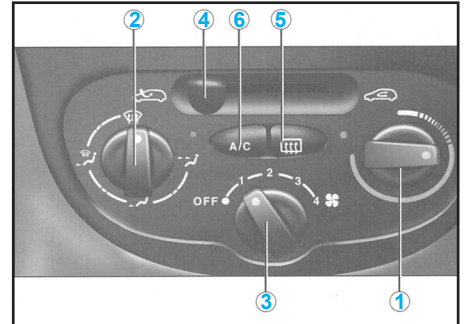

- Appuyez sur l'interrupteur pour activer l'air conditionné. Le témoin s'allume.

**A/C** L'air conditionné ne fonctionne pas lorsque la commande de réglage de débit d'air est en position «OFF».

**Remarque :** La condensation créée par l'air conditionné provoque à l'arrêt un écoulement d'eau normal sous le véhicule.

Précaution importante

- Faire fonctionner le système d'air conditionné 5 à 10 mn, une ou deux fois par mois pour le maintenir en parfaite condition de fonctionnement.
- Si le système ne produit pas de froid, ne l'utilisez pas et contactez votre Point Service PEUGEOT.

**Remarque :** Pour optimiser le fonctionnement de l'air conditionné, laissez les aérateurs ouvert.

L'air conditionné automatique

Fonctionnement automatique

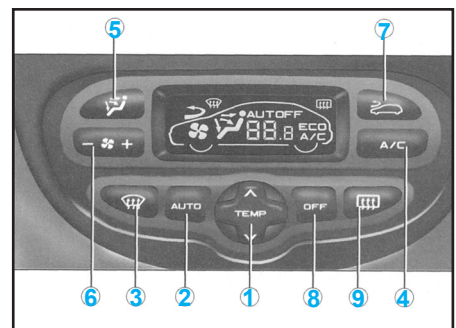

Réglage de la température

- La température sélectionnée est affichée. Appuyez sur les flèches haut et bas pour la modifier. Un réglage proche de 21 permet d'obtenir un bon confort.

**AUTO** Programme automatique confort

- Appuyez sur la touche «**AUTO**». Le système règle automatiquement l'ambiance thermique de l'habitacle conformément à la température sélectionnée. Pour y parvenir, il gère la température, le débit, la répartition, l'entrée d'air ainsi que l'air conditionné.

Programme automatique visibilité

- Dans certains cas, le programme automatique confort peut s'avérer insuffisant pour désembuer ou dégivrer les vitres (humidité, passagers nombreux, givre ...).

- Sélectionnez alors le programme automatique visibilité pour retrouver rapidement des vitres claires.

## Fonctionnement manuel

- Vous pouvez selon vos goûts, faire un choix différent de celui proposé par le système en modifiant un réglage. Les autres fonctions seront toujours gérées automatiquement. Une pression sur la touche «**AUTO**» permet de revenir en fonctionnement tout automatique.

### A/C Air conditionné

- Une pression sur cette touche permet d'arrêter l'air conditionné. Le symbole «**ECO**» s'affiche. Une nouvelle pression assure le retour au fonctionnement automatique de l'air conditionné. Le symbole «**A/C**» s'affiche.

**Remarque :** La condensation créée par l'air conditionné provoque à l'arrêt un écoulement d'eau normal sous le véhicule.

### Répartition d'air

- Des appuis successifs sur cette touche permettent d'orienter alternativement le débit d'air vers :
  - le pare-brise (désembuage ou dégivrage),
  - le pare-brise et les pieds des passagers,
  - les pieds des passagers,
  - les aérateurs centraux et latéraux et les pieds des passagers,
  - les aérateurs centraux et latéraux.

### — Débit d'air

- Le débit d'air peut être augmenté ou diminué en appuyant respectivement sur les touches **+** ou **-**.

### Entrée d'air

- Une pression sur cette touche permet de recycler l'air intérieur. Le recyclage, visualisé par l'afficheur, permet d'isoler l'habitacle des odeurs et des fumées extérieures.
- Evitez le fonctionnement prolongé en recyclage d'air intérieur. Pour cela, une nouvelle pression assure le retour à la gestion automatique de l'entrée d'air.

### OFF Arrêt du système

- La touche «**OFF**» permet d'arrêter l'ensemble du système.

### Dégivrage de la lunette arrière

- Une pression sur cette touche assure le dégivrage de la lunette arrière et des rétroviseurs. Le dégivrage s'éteint automatiquement. Il est possible d'arrêter le fonctionnement du dégivrage avant son extinction automatique en appuyant à nouveau sur la touche.
- Précaution importante
- Faire fonctionner le système d'air conditionné 5 à 10 min, une ou deux fois par mois pour le maintenir en parfaite condition de fonctionnement.

- Si le système ne produit pas de froid, ne l'activez pas et contactez votre Point Service PEUGEOT.

**Remarque :** Pour optimiser le fonctionnement de l'air conditionné, laissez les aérateurs ouverts.

## Sécurité

### Ceinture de sécurité

#### Réglage en hauteur de la ceinture

- Pour descendre : tirez la commande et faites-la coulisser vers le bas,
- Pour monter : faites coulisser la commande vers le haut.

#### Pour verrouiller les ceintures de sécurité



- Tirez la sangle, puis insérez l'embout dans le boîtier de verrouillage.

#### Ceintures de sécurité avant à prétension pyrotechnique et limiteur d'effort

- La sécurité lors des chocs frontaux a été améliorée grâce à l'adoption de ceintures à prétension pyrotechnique et limiteur d'effort aux places avant. Selon l'importance du choc, le système de prétension pyrotechnique tend instantanément les ceintures et les plaque sur le corps des occupants.
- Les ceintures à prétension pyrotechnique sont actives lorsque le contact est mis.
- Le limiteur d'effort atténue la pression de la ceinture sur le corps des occupants en cas d'accident.

#### Ceintures de sécurité arrière

- Les places arrière sont équipées de deux ceintures trois points à enrouleur et d'une ceinture ventrale (banquette monobloc) ou de trois ceintures trois points à enrouleur (banquette en deux parties, 1/3-2/3).

**Attention :** Pour être efficace, une ceinture de sécurité doit être tendue au plus près du corps.

- En fonction de la nature et de l'importance du choc, le dispositif pyrotechnique peut se déclencher avant et indépendamment du déploiement des coussins gonflables. Dans tous les cas de déclenchement, le témoin d'Airbag s'allume au combiné.
- Après un choc, faites vérifier votre dispositif par un Point Service PEUGEOT.
- Le système a été conçu pour être pleinement opérationnel pendant dix ans.
- Faites le remplacer ensuite.

## Les Airbags

- Les airbags ont été conçus pour optimiser la sécurité des occupants en cas de collisions violentes; ils complètent l'action des ceintures de sécurité à limiteur d'effort.
- Dans ce cas, les détecteurs électroniques enregistrent et analysent la décélération brutale de la voiture : si le seuil de déclenchement est atteint, les airbags se déploient instantanément et protègent les occupants du véhicule.
- Aussitôt après le choc, les airbags se dégonflent rapidement afin de ne gêner ni la visibilité, ni la sortie éventuelle des occupants.
- Les airbags ne se déclencheront pas en cas de chocs peu importants pour lesquels la ceinture de sécurité suffit à assurer une protection optimale ; l'importance d'un choc dépend de la nature de l'obstacle et de la vitesse du véhicule au moment de la collision.
- Les airbags ne fonctionnent que lorsque le contact est mis.

**Remarque :** Le gaz s'échappant des airbags peut être légèrement irritant.

### Les Airbags frontaux

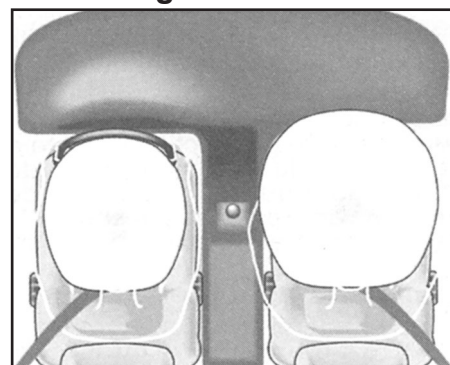

- Ils sont intégrés au centre du volant pour le conducteur et dans le tableau de bord pour le passager avant. Ils se déclenchent simultanément, sauf si l'airbag passager est neutralisé.

### Neutralisation de l'airbag passager

- Pour assurer la sécurité de votre enfant, neutralisez impérativement l'airbag passager lorsque vous installez un siège enfant dos à la route sur le siège avant passager.



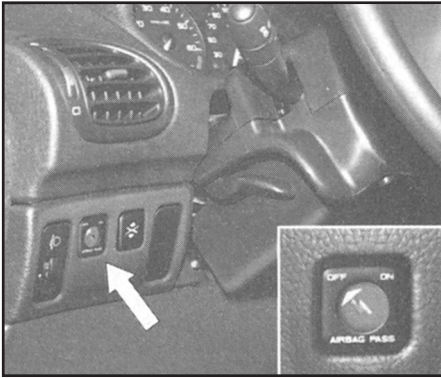

**Nota :** Contact coupé, introduisez la clé dans la commande de neutralisation de l'airbag passager 1, tournez la en position «OFF», puis retirez la en maintenant cette position.

 Le témoin airbag du combiné s'allume pendant toute la durée de la neutralisation.

- En position «OFF», l'airbag passager ne se déclenche pas en cas de choc.
- Dès que vous démontez le siège enfant, tournez la commande de l'airbag en position «ON» pour activer à nouveau l'airbag et assurer ainsi la sécurité de votre passager en cas de choc.

#### Contrôle de fonctionnement

- Il est assuré par l'allumage d'un témoin, accompagné d'un signal sonore et d'un message sur l'afficheur multifonction.
- Contact mis (2<sup>ème</sup> cran de la clé), l'allumage de ce témoin, accompagné d'un signal sonore et du message «Airbag passager neutralisé» sur l'écran multifonction, indique que l'airbag passager est neutralisé (position «OFF» de la commande).

### Les Airbags latéraux

- Ils sont intégrés à l'armature des dossiers de sièges avant du côté de la porte.
- Ils se déclenchent indépendamment l'un de l'autre en fonction du côté où se produit la collision pour des chocs latéraux présentant des risques de lésions au thorax, à l'abdomen et à la tête.

#### **AIR BAG** Contrôle de fonctionnement

- Il est assuré par le témoin intégré au cadran de bord.
- Il s'allume à la mise du contact pendant six secondes.
- Si le témoin :
  - ne s'allume pas à la mise de contact ou, ne s'éteint pas après six secondes ou,
  - clignote pendant cinq minutes puis reste allumé.
- Consultez votre Point Service PEUGEOT.

**Attention :** Pour que les airbags frontaux et latéraux soient pleinement efficaces, respectez les règles de sécurité suivantes :

- être attaché dans son siège avec une ceinture de sécurité convenablement positionnée,

- adopter une position assise normale et verticale (côté passager, ne pas poser ses pieds sur la planche de bord),
- ne rien laisser s'interposer entre les occupants et les airbags (animal, enfant, objet... Cela pourrait entraver le fonctionnement des airbags ou blesser les occupants),
- toute intervention sur les systèmes airbags est rigoureusement interdite en dehors du personnel qualifié du Réseau PEUGEOT,
- après un accident ou lorsque le véhicule a été l'objet d'un vol, faites vérifier les systèmes airbags,
- les systèmes airbags ont été conçus pour être pleinement opérationnels pendant 10 ans après la date de mise en circulation du véhicule. Faites les remplacer par un Point Service PEUGEOT à cette échéance.

#### Airbags frontaux

- Ne pas conduire en tenant le volant par ses branches ou en laissant les mains sur le moyeu central du volant.
- Ne jamais démonter, percer ou soumettre le volant à des coups violents.
- S'abstenir de fumer dans la mesure du possible, le déploiement des airbags pouvant occasionner des brûlures ou des risques de blessures dus à la cigarette ou à la pipe.

#### Airbags latéraux

- Ne rien fixer ou coller sur les dossiers de sièges avant, cela pourrait occasionner des blessures au thorax ou au bras lors du gonflement de l'airbag latéral.
- Ne pas approcher plus que nécessaire le buste de la porte.
- Ne recouvrir les sièges avant qu'avec des housses homologuées.

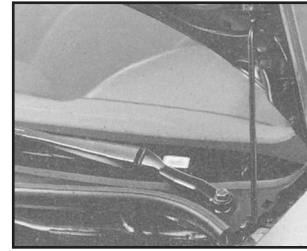

#### Fermeture

- Abaissez le capot et lâchez-le en fin de course. Vérifiez le verrouillage du capot.

### Vérifier les niveaux

#### Moteur

##### Contrôle du niveau

- Effectuez ce contrôle régulièrement et faire l'appoint entre deux vidanges. (la consommation maxi. est de 0,5 litre pour 1000 km).
- Le contrôle se fait véhicule horizontal, moteur froid.

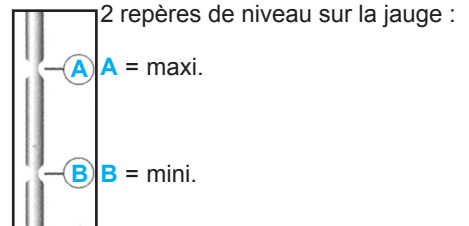

- Jauge manuelle : ne jamais dépasser le repère **A** maxi.
- Indicateur de niveau au cadran de bord
- Pour préserver la fiabilité des moteurs et les dispositifs antipollution, l'utilisation d'additifs dans l'huile moteur est proscrite.

#### Réservoir du liquide de frein

- Le niveau doit toujours être supérieur au repère DANGER du réservoir en cas de baisse importante du niveau, consulter immédiatement votre Point Service PEUGEOT.

#### Réservoir du liquide de refroidissement

- Utilisez le liquide homologué par le constructeur.
- Lorsque le moteur est chaud, la température du liquide de refroidissement est régulée par le motoventilateur. Celui-ci peut fonctionner clé de contact retirée, de plus le circuit de refroidissement étant pressurisé, attendez au moins une heure après l'arrêt du moteur pour intervenir.
- En cas de dépannage et afin d'éviter tous risques de brûlures, dévissez le bouchon de deux tours pour laisser tomber la pression. Lorsque la pression est tombée, retirez le bouchon et complétez le niveau.

## Entretien

### Capot moteur

#### Ouverture

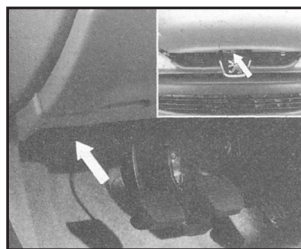

- **A l'intérieur :** tirez la commande située côté gauche, sous le tableau de bord.
- **A l'extérieur :** levez la commande et soulevez le capot.

#### Béquille de capot

- Fixez la béquille pour maintenir le capot ouvert.
- Avant de fermer le capot, remplacez la béquille dans son logement.

**Moteur 1,1 litre et 1,4 litre**

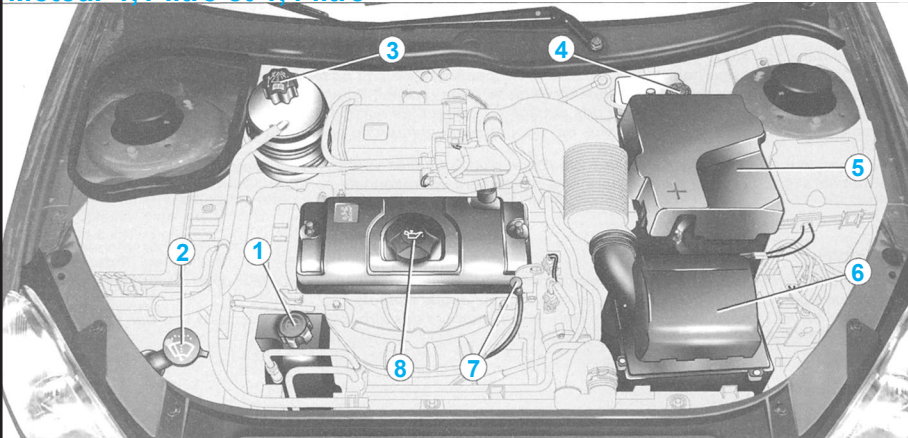

**Moteur 1,6 litre 16V**

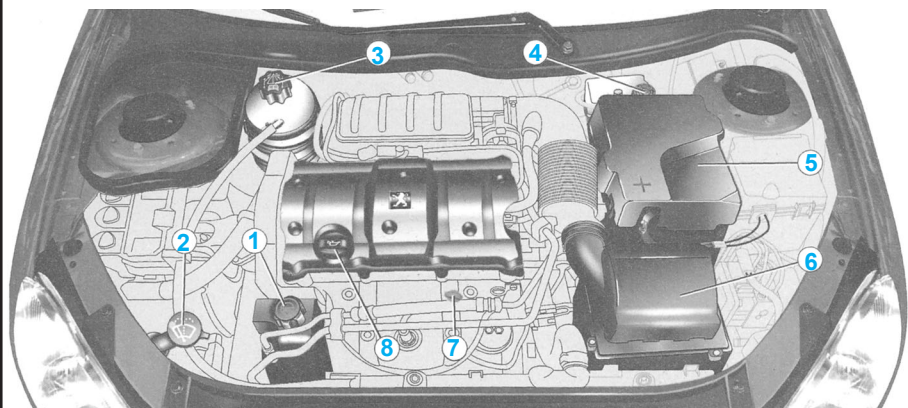

**Moteur 2 litres 16V**

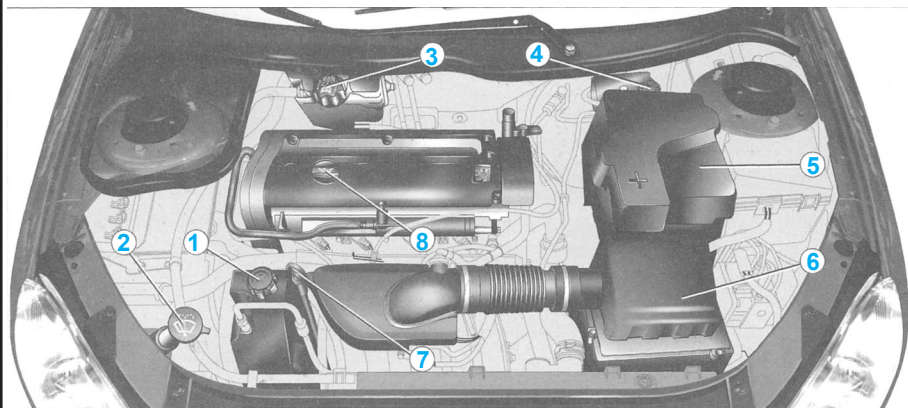

**Moteur Diesel turbo 1,4 litre HDI**

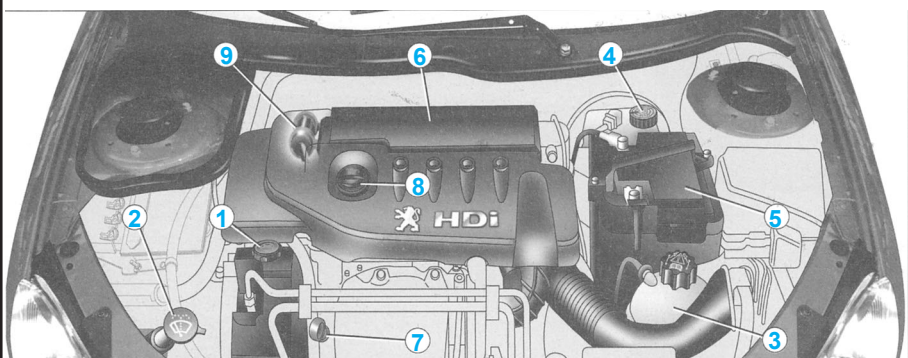

- 1 Réservoir direction assistée
- 2 Réservoir lave vitre et lave projecteurs
- 3 Réservoir liquide de refroidissement
- 4 Réservoir liquide de frein
- 5 Batterie
- 6 Filtre à air
- 7 Jauge d'huile moteur
- 8 Remplissage d'huile moteur
- 9 Pompe de réamorçage

**Réservoir de direction assistée**

- Ouvrez le réservoir, moteur froid à température ambiante, le niveau doit toujours être supérieur au repère MINI, proche du repère MAXI.

**Panne de carburant (Diesel)**

- En cas de panne de carburant, il est nécessaire de réamorcer le circuit.

**Moteur 1,4 litre HDI**

- Remplir le réservoir de carburant avec au moins cinq litres de gazole,
- Actionner la pompe manuelle de réamorçage, jusqu'à l'apparition du carburant dans le tuyau transparent sous le capot moteur, actionner le démarreur jusqu'à la mise en route du moteur.

**Changer une lampe**

**Feux de croisement  
Feux de route**

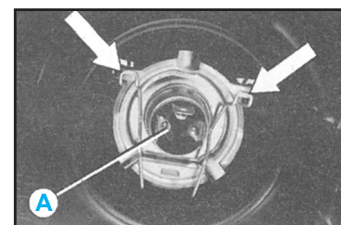
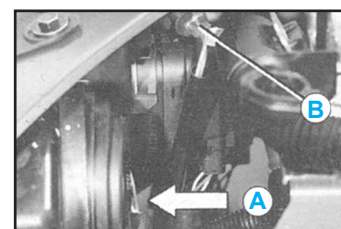

**Projecteur simple optique H4 55/60W**

- Débranchez le connecteur.
- Retirez le protecteur caoutchouc.
- Appuyez sur les deux extrémités de l'agrafe de fixation pour la dégager.
- Remplacez la lampe **A**. Lors du remontage, assurez vous de la bonne position des crans d'orientation et du bon verrouillage de l'agrafe de fixation. Reposez soigneusement le caoutchouc protecteur.
- Rebranchez le connecteur.

**Projecteur double optique H7 55W**

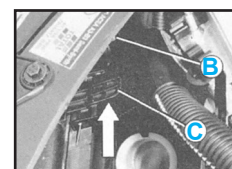

- Tirez la languette **C** vers le haut et retirez le couvercle de protection.
- Débranchez le connecteur.
- Appuyez sur l'extrémité de l'agrafe de fixation pour la dégager. Remplacer la lampe défectueuse.
- Lors du remontage, assurez vous de la bonne position des crans d'orientation et du bon verrouillage de l'agrafe de fixation.
- Rebranchez le connecteur.
- Reposez le couvercle de protection.

**Moteur Diesel 1,9 litre**

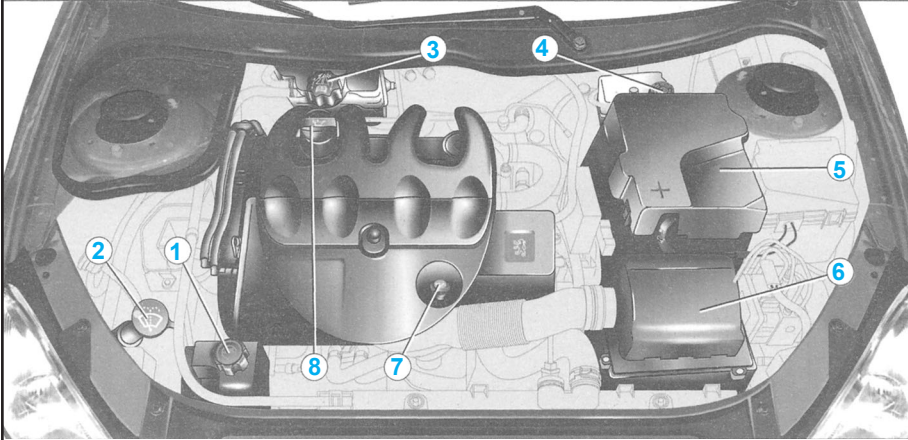

**Moteur Diesel turbo 2 litres HDI**

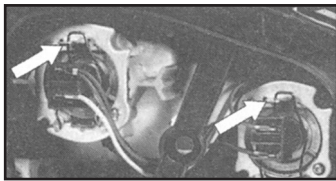
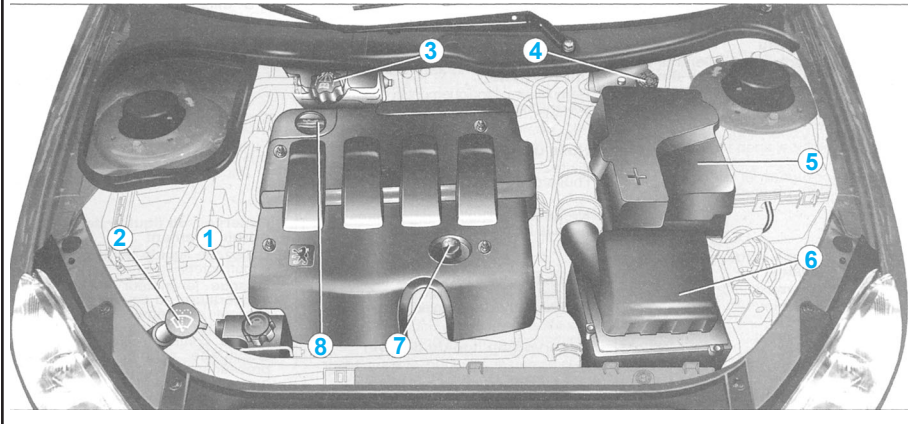

**Remarques :** Ne touchez les lampes qu'avec un chiffon sec.

- Pour remplacer les lampes côté droit, déposez auparavant le tube de remplissage du réservoir lave vitre.
- De la condensation peut se produire à l'intérieur des projecteurs. Elle disparaît lors de l'utilisation des feux.

**Feux de position W5W**

- Tournez le connecteur douille **B** d'un quart de tour et retirez le.
- Remplacez la lampe.

**Attention :** Utilisez uniquement des lampes H4 de marques : **GEITUNGSRAM, PHILIPS, OSRAM,**

- Pour éviter de détériorer les projecteurs.
- Celles ci répondent aux spécifications anti UV (ultraviolets) nécessaires au bon fonctionnement et à la fiabilité des projecteurs.
- Les projecteurs sont équipés d'une glace en polycarbonate revêtu d'un vernis protecteur Il est fortement déconseillé de les nettoyer à l'aide d'un chiffon sec ou abrasif et avec des produits détergents ou solvants.
- Utilisez un chiffon doux, humide.

**Clignotants PY21W ambre**

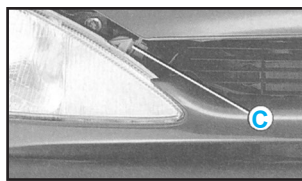

- Tournez le connecteur douille **C** d'un quart de tour et retirez le.
- Remplacez la lampe

**Répétiteur latéral de clignotant WY5W ambre**

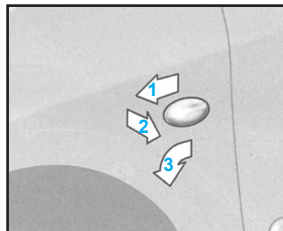

- Poussez le répéteur vers l'avant ou vers l'arrière et dégagez l'ensemble.

- Maintenez le connecteur et tournez d'un quart de tour le transparent. Remplacez la lampe.

**Attention :** Les lampes « ambre » doivent être remplacées par des lampes de caractéristiques et de couleur identiques.

**Feux arrière (berline)**

- Dégagez le dessus de la garniture latérale de coffre.
- Dévissez la vis à ailette située à l'intérieur du coffre avec la clé démonte roue si nécessaire.

- Débranchez le connecteur **A**.
- Dégagez le bloc feu. Détachez la clé **B** de la platine porte lampe. Dévissez l'écrou **C** à l'aide de la clé **B** et retirez la platine porte lampe.
- Remplacez la lampe défectueuse.
- Lors du remontage, rangez la clé **B** sur le support **D** et reposez le feu.

**Berline 206 SW**

1. Feux de changement de direction PY21W ambre (berline) P21 W (206 SW).
2. Feux de recul P21 W.
3. Feux de stop / feux de position P21/5W.

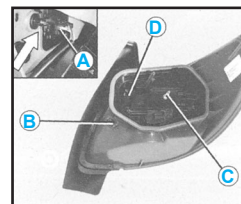

**Feux arrière (206 SW)**

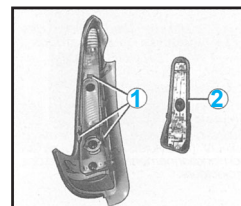

- Déclipez le haut de la garniture de coffre avec une pièce de monnaie.
- Dévissez les deux vis à ailettes avec la clé démonte roue, si nécessaire.

- Dégagez le bloc feu. Débranchez le connecteur.
- Ecartez les languettes **1** et retirez la platine porte lampes **2**.
- Remplacez la lampe défectueuse.
- Lors du remontage, reposez la garniture de coffre en l'engageant par le bas puis en clippant le haut.

**Troisième feu stop 5 lampes W5W (berline)**

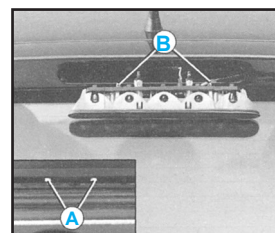

- A l'aide d'une clé de 10 mm, dévissez les 2 écrous **A**.
- Dégagez le bloc feu. Pincez les deux languettes **B** pour dégager le porte lampes.
- Remplacez la lampe défectueuse.

### Troisième feu stop (206 SW et CC)

- Il est équipé de diodes électroluminescentes.
- En cas de dysfonctionnement, consultez un Point Service PEUGEOT.

### Projecteurs antibrouillard avant HI 55W



- Appuyez sous la trappe d'accès pour la dégager.
- Ouvrez la trappe.
- Tournez le couvercle pour le déposer.
- Débranchez la lampe.

- Appuyez sur les deux extrémités de l'agrafe de fixation pour dégager la lampe.

### Feu antibrouillard arrière P21W

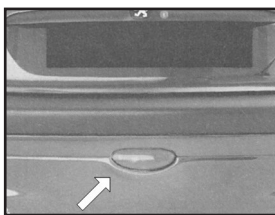

- Déclipez le feu et dégagez l'ensemble.
- Tournez le connecteur douille d'un quart de tour et retirez le.

- Remplacez la lampe.

### Feux de plaque minéralogique W5W

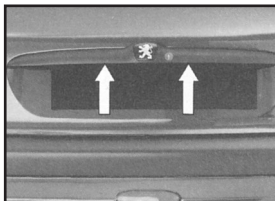

- Insérez un tournevis fin dans un des trous extérieurs du transparent.
- Poussez vers l'extérieur pour le décliper.

- Retirez le transparent.
- Remplacez la lampe défectueuse.

### Changer un fusible

- Les boîtes à fusibles sont placées sous la planche de bord et dans le compartiment moteur.

### Boîte à fusibles planche de bord



- Dévissez la vis d'un quart de tour avec une pièce de monnaie puis déposez le couvercle pour accéder aux fusibles.

- Les fusibles de rechanges et la pince A sont fixés sur l'intérieur du couvercle de la boîte à fusibles de la planche de bord.

### Dépose et pose d'un fusible

- Avant de remplacer un fusible, il est nécessaire de connaître la cause de l'incident et d'y avoir remédié. Les numéros des fusibles sont indiqués sur la boîte à fusibles.
- Utilisez la pince A.
- Remplacer toujours un fusible défectueux (lecture selon fusible) par un fusible de calibre équivalent.

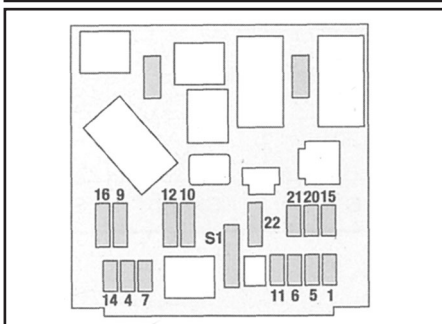
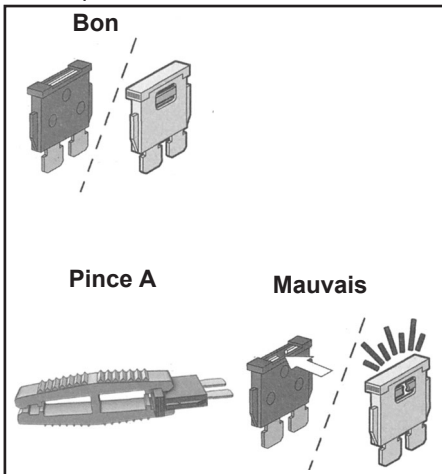

### Boîte à fusibles compartiment moteur

- Pour accéder au boîtier situé dans le compartiment moteur (à côté de la batterie), déclipsez le couvercle.
- Après intervention, refermez très soigneusement le couvercle.

**Attention :** Le circuit électrique de votre véhicule est conçu pour fonctionner avec les équipements de série ou optionnels.

- Avant d'installer d'autre équipement ou accessoires électriques sur votre véhicule, consultez un Point Service Peugeot.
- Certain accessoires électriques ou la façon dont ils sont montés peuvent avoir des effets néfastes sur le fonctionnement de votre véhicule (les circuits électroniques de commande, le circuit audio et le circuit de charge électrique).
- PEUGEOT décline toute responsabilité pour les frais occasionnés par la remise en état de votre véhicule ou les dysfonctionnements résultant de l'installation d'accessoires auxiliaires, non fournis et non recommandés par PEUGEOT et non installés selon ses prescriptions, en particulier pour tout appareil dont la consommation dépasse 10 milliampères.

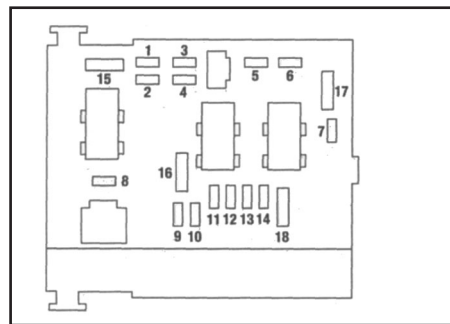

### Dépannage

#### Crevaison

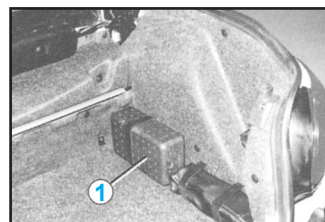

- La 206 CC ne disposant pas de roue de secours, vous disposez de deux bombes de réparation provisoire des pneumatiques, rangées dans une boîte isotherme 1 fixée par une sangle sur le côté droit du coffre.

#### Utilisation d'une bombe de réparation



- Voir aussi instructions d'utilisation inscrites sur les bombes).
- Enlevez si possible le corps étranger à l'origine de la crevaison.
- Orientez la roue de manière à ce que la valve se présente comme les chiffres 2 ou 10 d'une montre.
- Agitez fortement la bombe avant l'emploi (par temps très froid, réchauffez la bombe quelques minutes entre vos mains).
- D'une main, maintenez la valve.
- De l'autre main, enfoncez l'embout d'injection de la bombe en force sur la valve, en restant dans l'axe.
- Maintenez fermement la pression pendant une minute, puis roulez sans attendre à allure modérée jusqu'au garage le plus proche.

**Attention :** Les bombes permettent d'effectuer une réparation provisoire (vitesse maximale 80 km/h).

- Après utilisation, il est nécessaire de remplacer le pneu.
- Les bombes étant sous pression, elles ne doivent pas être exposées à une température supérieure à 50°C.
- Conservez les à l'abri de la chaleur dans leur boîte de rangement isotherme.

Boîte à fusibles planche de bord		
Fusible N°	Intensité	Fonctions
1	15A	Siège chauffant - Sirène d'alarme
4	20A	Écran multifonction - Calculateur navigation - Éclairage coffre - Autoradio - Calculateur
5	15A	Diagnostic boîte de vitesses automatique
6	10A	Niveau liquide de refroidissement - Boîte de vitesses automatique - Autoradio - Du toit escamotable (206 CC)
7	15A	Accessoire auto école - Alarme après-vente - Capteur de pluie (206 CC)
9	30A	Lève-vitres arrière - Pompe hydraulique (206 CC)
10	40A	Dégivrage lunette arrière et rétroviseur
11	15A	Essuie-vitre
12	30A	Lève-vitres avant - Toit ouvrant
14	10A	Boîtier de servitude moteur - Airbags - Commandes au volant - Capteur de pluie
15	15A	Combiné - Écran multifonction - Calculateur navigation - Climatisation - Autoradio
16	30A	Commandes de verrouillage / déverrouillage des ouvrants
20	10	Feu stop droit
21	15A	Feu stop gauche - 3ème feu stop
22	80A	Plafonnier avant et plafonnier arrière (206 SW) - Lecteur de carte - Éclairage boîte à gants - Allume-cigares - Prise 12 Volts arrière (206 SW)
S1	Shunt	Shunt PARC

Boîte à fusibles compartiment moteur		
Fusible N°	Intensité	Fonctions
1	20A	Groupe moto-ventilateur
2*	60A	ABS
3	30A	ABS
4*	70A	Alimentation boîtier de servitude intelligent
5*	70A	Alimentation boîtier de servitude intelligent
6*		Non utilisé
7*	30A	Alimentation contact antivol
8		Non utilisé

\*Les maxi fusibles sont une protection supplémentaire des systèmes électriques. Toute intervention sur ceux ci doit être effectuée par un Point Service PEUGEOT.

Fusible N°	Intensité	Fonctions
1	10A	Boîtier préchauffage (Diesel) Sonde eau dans gasoil - Contacteur feu recul - Capteur de vitesse - Débitmètre air (Diesel)
2	15A	Electrovanne canister - Pompe à carburant
3	10A	Calculateur ABS
4	10A	Calculateur BVA - Calculateur moteur
5		Non utilisé
8	20A	Relais groupe moto-ventilateur Calculateur moteur - Pompe à injection Diesel Régulateur haute pression gazole Electrovanne contrôle moteur
9	15A	Feux de croisement gauche
10	15A	Feux de croisement droit
11	10A	Feux de route gauche
12	15A	Feux de route droit
13	15A	Avertisseurs sonores
14	10A	Pompes lave-vitres avant et arrière
15	30A	Réchauffeur boîtier papillon Pompe à injection Diesel - Sonde à oxygène Calculateur moteur - Débitmètre air
16	30A	Bobine allumage - Electrovanne contrôle moteur - Réchauffage gazole - Injecteurs
17	30A	Relais pompe à air
18	40A	Essuie-vitre grande et petite vitesse Ventilateur climatisation

### Changement de la pile de la télécommande

- L'information «pile usée» est donnée par un signal sonore accompagné du message «Pile télécommande usée»

- sur l'écran multifonction.
- Pour remplacer la pile, retirez la vis puis déclipsez le boîtier à l'aide d'une pièce de monnaie au niveau de l'anneau (pile CR 2016/3 volts)
- Si après un changement de pile la télé-

commande est inopérante, effectuez une procédure de réinitialisation.

### Réinitialisation de la télécommande

- Coupez le contact.
- Remettez le contact.
- Appuyez sur le bouton A.
- Coupez le contact et retirez la clé à télécommande de l'antivol. La télécommande est de nouveau opérationnelle.

### Commande de secours d'ouverture du coffre (berline)

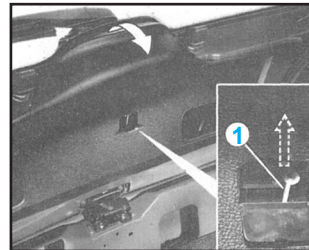

- Elle permet en cas d'incident de fonctionnement de la condamnation centralisée de déverrouiller le coffre.
- Rabattez les sièges arrière afin d'accéder au coffre par l'intérieur du véhicule.
- Tirez sur la garniture du volet de coffre pour la dégager.
- Actionnez la tirette d'ouverture 1 vers le haut.

### Toit escamotable (206 cc)

(Schéma page suivante)

### Fermeture manuelle du toit (mode secours)

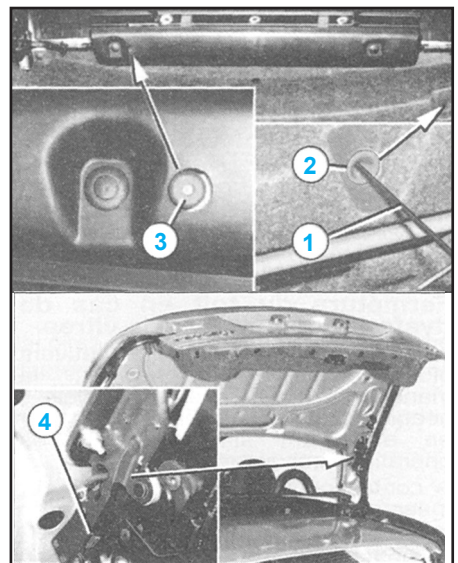

- En cas de dysfonctionnement électrique ou hydraulique du toit, il est possible de le fermer manuellement. Consultez un Point Service PEUGEOT, pour vérification du système.
- Cette possibilité est un solution de dépannage.
- Dans la mesure du possible, effectuer cette opération à deux personnes.

**Attention :** Lors de la manoeuvre de fermeture du toit faites attention à ne pas vous pincer les mains dans les mécanismes.

**Toit escamotable (206 cc)**

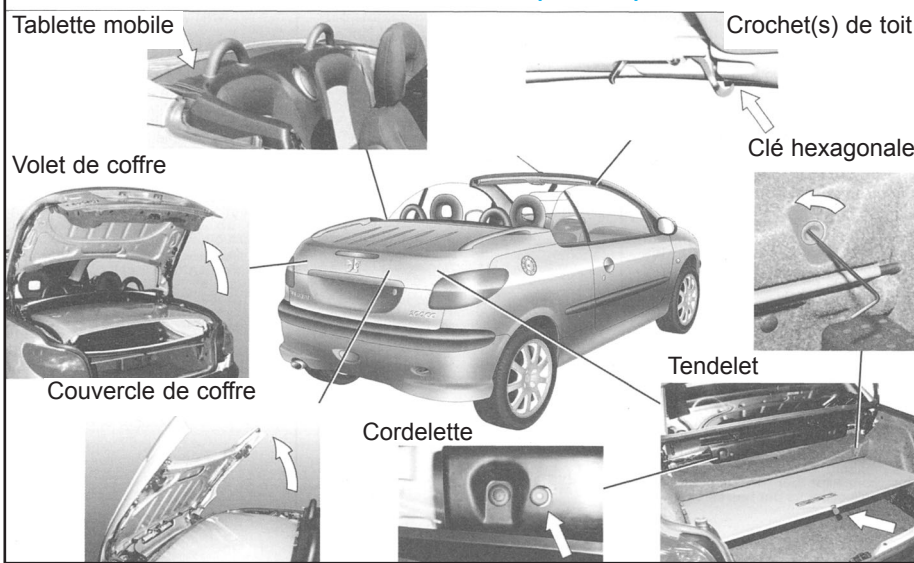

- Descendez les vitres.
- Coupez le contact.
- Retirez la clé de l'antivol de direction.
- Serrez le frein à main.
- Ouvrez le coffre.
- Décrochez le tendelet et lâchez le en l'accompagnant.
- A l'aide de la clé hexagonale 1 située dans la boîte isotherme des bombes de réparation, dévissez d'un quart de tour la vis 2.
- Tirez sur la cordelette 3 pour rabattre la tablette mobile.
- Poussez les deux cliquets 4 tout en appuyant sur le couvercle de coffre pour le déverrouiller.
- Fermez le volet de coffre.

- Ouvrez le coffre.

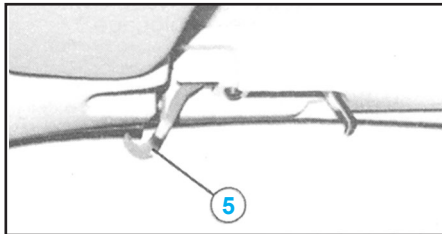

- Tirez sur les deux cavaliers blancs 6 situés au dessus des cliquets et tournez les d'un quart de tour vers le bas tout en maintenant le couvercle de coffre fermé.
- Repoussez les deux cavaliers blancs 6 dans leurs trous de blocage.
- Fermez le coffre.

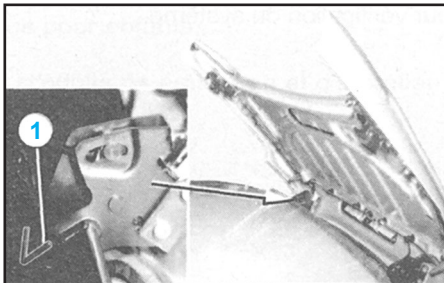

- De l'arrière droit du véhicule, ouvrez le couvercle de coffre entièrement et tout en le maintenant, verrouillez le en introduisant la clé hexagonale 1 jusqu'en butée dans le mécanisme.



**Fermeture du toit en cas de dysfonctionnement des vitres**



- Saisissez le toit, déployez-le (un effort important est nécessaire) et amenez-le en contact avec la baie de pare brise.
- Verrouillez le toit à l'aide des deux crochets 5.
- Retirez la clé hexagonale 1 tout en maintenant le couvercle de coffre, puis rabattez le lentement avec un effort soutenu sans chercher à le verrouiller.

- Lorsque les vitres latérales ne peuvent plus s'ouvrir complètement, la manoeuvre du toit est impossible ; néanmoins il est possible de le fermer en effectuant simultanément les opérations suivantes :
  - contact coupé, appuyez ou tirez sur les deux boutons de commande des vitres (2<sup>ème</sup> cran),
  - mettez la clé de contact en position **M**, sans relâcher les boutons de commande des vitres,
  - au bout de quatre secondes, à l'audition d'un signal sonore, appuyez sur le bouton de commande du toit,
  - après six secondes de maintien, la fermeture du toit s'effectue ; la fin de la manoeuvre est indiquée par un signal sonore,
  - verrouillez le toit à l'aide des deux crochets 5.

**Attention :** Le toit ne doit pas être manoeuvré lorsqu'un porte bagages chargé est installé sur le couvercle de coffre.

- Lors de la manoeuvre de fermeture du toit, veillez à ce qu'aucune personne ne se trouve à proximité des éléments en mouvement pour éviter les risques de blessure.
- En cas de danger, relâchez le bouton de commande, la manoeuvre s'arrêtera instantanément.

**Le système de guidage embarqué**

**Présentation**

- Le système de guidage embarqué, vous guide au moyen d'indications vocales et visuelles, vers la destination de votre choix.
- Le coeur du système réside dans l'utilisation d'une base de données cartographiques et d'un système GPS. Ce dernier permet de situer votre position grâce à plusieurs satellites.
- Le système de guidage embarqué est constitué des éléments suivants
  - la télécommande,
  - l'afficheur,
  - le calculateur,
  - la commande de rappel du dernier message vocal,
  - le CD Rom,
  - l'antenne multifonction.
- Certaines fonctions ou services décrits peuvent varier en fonction de la version du CD Rom ou du pays de commercialisation.

**La télécommande**



- Elle permet en l'orientant vers l'écran de sélectionner les informations contenues dans les différents menus affichés.

### Flèches de direction

- Elles permettent de se déplacer dans l'écran et ainsi de choisir une fonction.
- Dans l'écran d'accueil uniquement, les flèches haut et bas permettent le réglage de la luminosité de l'écran.
- Les flèches droite et gauche permettent d'afficher temporairement, pendant un guidage, le nom complet de la rue lorsque celui-ci dépasse la capacité de l'écran.

### Menu :

- Cette touche permet l'accès au menu principal. Elle peut être utilisée à tout instant.

### Esc : touche échappe

- «Pression brève» : annulation de l'opération en cours et retour à l'écran précédent.
- «Pression de plus de 2 secondes» : retour à l'écran d'accueil.
- Cette touche peut être utilisée quel que soit le menu. Elle est inactive pendant un guidage.

### Mod : touche mode

- «Pression brève» : commutation entre la date, la navigation et la radio.

### Val : touche validation

- Valide la fonction choisie.
- Référence des 2 piles : 1,5 Volts type LR03.
- Un logement spécifique dans la boîte à gants permet de ranger la télécommande.

### L'afficheur

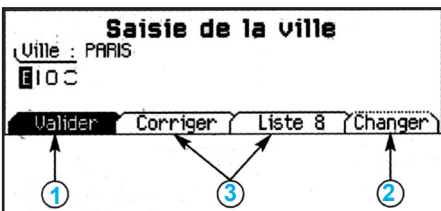

- Lors de l'utilisation des menus, les fonctions qui apparaissent au bas de l'écran se présentent sous diverses formes

- 1 Fonction choisie.
- 2 Fonction inaccessible dans cette situation.
- 3 Fonction accessible.

**Nota :** l'option «Liste» est accessible pour 80 choix d'adresse possible au maximum.

- Pendant le guidage l'écran affiche différentes informations selon les manoeuvres à effectuer :

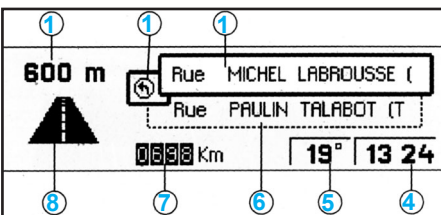

- 1 Distance jusqu'à la prochaine manoeuvre.
- 2 Prochaine manoeuvre à effectuer.
- 3 Prochaine voie à emprunter.
- 4 Heure.
- 5 Température extérieure.
- 6 Voie actuellement empruntée.
- 7 Distance jusqu'à la destination finale.
- 8 Manoeuvre à effectuer.

### Le calculateur

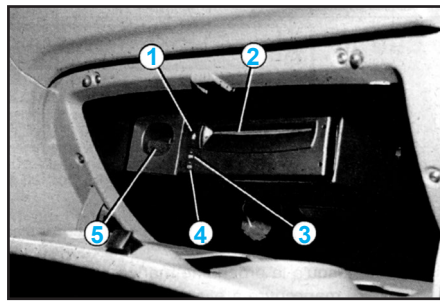

- Il est situé dans la boîte à gants.

- 1 Touche d'éjection du CD Rom.
- 2 Logement du CD Rom.
- 3 Le voyant ON indique que le calculateur est sous tension.
- 4 Le voyant CD indique la présence d'un CD Rom dans le calculateur.
- 5 Boite de rangement de la télécommande.

### La commande de rappel du dernier message vocal

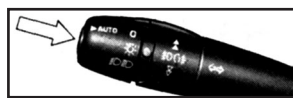

Une pression sur la touche située en bout de commande

d'éclairage permet de répéter la dernière information vocale, ou s'il y a lieu, de donner un message vocal et un affichage plus plus de la topographie à venir.

### Le CD Rom

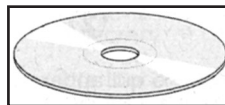

Il contient l'ensemble des données cartographiques.

- Il doit être inséré face imprimée vers le haut.
- Utiliser Uniquement des CDs Rom homologués par PEUGEOT.

**Attention :** L'utilisation de disques compacts gravés peut générer des dysfonctionnements.

### Menu général

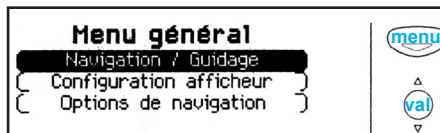

- Mettez le contact.
- Appuyez sur la touche «Menu» pour accéder au menu général.
- Choisissez une fonction à l'aide des flèches de direction, puis validez (touche «VAL»).

### Navigation / Guidage

La navigation est un système électronique d'assistance. Il ne peut en aucun cas se substituer à l'analyse du conducteur. Toute consigne de guidage est à vérifier scrupuleusement par l'utilisateur. Valider

- Après la sélection du menu «Navigation / guidage» un écran vous met en garde concernant l'utilisation de la navigation. Respectez la signalisation en vigueur et n'utilisez pas la télécommande en roulant.

- Appuyez sur la touche «VAL» pour accéder à l'écran suivant.
- Le menu «Navigation/guidage» offre différentes possibilités pour activer un guidage :



- par saisie de l'adresse d'une nouvelle destination,
- en choisissant un service (hôtel, gare, aéroport ... ) disponible dans une ville,
- en choisissant une adresse archivée dans un des deux répertoires,
- en reprenant un guidage préalablement interrompu ou en arrêtant un guidage en cours. Deux messages peuvent être affichés selon les actions antérieures,
- «Reprendre le guidage» ou «Arrêter le guidage».
- Les fonctions radio sont suspendues lorsque le système est en mode guidage.

### Saisie d'une nouvelle destination



- La dernière ville saisie est affichée.
- Pour saisir le nom d'une autre ville, choisissez chaque lettre à l'aide des flèches de direction puis validez (touche «VAL») pour chaque lettre.
- En cas d'erreur de saisie, la fonction «Corriger» permet d'effacer la dernière lettre saisie.
- La fonction «Liste» vous indique au fur et à mesure de la saisie du nom, le nombre de villes commençant par les mêmes lettres. Lorsque la liste contient moins de 5 noms, ces derniers s'affichent automatiquement. Choisissez une ville puis validez (touche «VAL»).
- La fonction «Changer» permet d'effacer complètement la ville saisie.
- Lorsque le nom complet de la ville est affiché, choisissez la fonction «Valider» puis appuyez sur la touche «VAL».

**Remarque :** Après la validation d'une lettre, seules celles pouvant composer un nom existant apparaissent.



- Saisissez le nom de la voie. Choisissez la fonction «Valider» puis appuyez sur la touche «VAL».

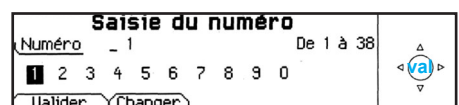

- Saisissez le numéro de la voie. Choisissez la fonction «Valider» puis appuyez sur la touche «VAL».

**Remarque :** Le guidage peut être activé dès la saisie de la ville et de la voie sans numéro. Pour cela, sélectionnez la fonction «Valider».



- La destination complète s'affiche. Choisissez la fonction «Valider», puis appuyez sur la touche «VAL».

**Remarque :** Vous pouvez également changer la destination ou l'archiver dans un des deux répertoires (voir chapitre archiver une adresse dans un répertoire).

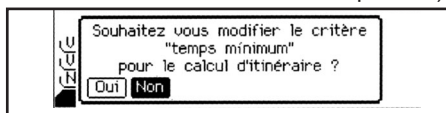

- Le dernier critère de guidage utilisé est affiché.

- Le guidage commence automatiquement en conservant ce critère si aucune action n'a eu lieu dans les 5 secondes ou après avoir validé la fonction «NON».

- Suivez les indications.

- Si vous souhaitez modifier le critère de guidage, choisissez la fonction «OUI», puis appuyez sur la touche «VAL».

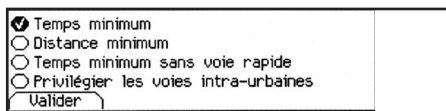

- Choisissez un critère dans la liste proposée puis validez (touche «VAL»). Lorsque le critère de votre choix est sélectionné, choisissez la fonction «Valider», puis appuyez sur la touche «VAL». Le guidage commence, suivez les indications.

### Choix d'un service



- La dernière adresse saisie est affichée.

- Il existe 3 possibilités pour définir le lieu dans lequel vous désirez obtenir un service :

- reprendre la dernière adresse saisie grâce à la fonction «Valider»,
- saisir le nom d'une nouvelle ville puis saisir la voie (ou la fonction «Centre ville») grâce à la fonction «Changer»,
- saisir automatiquement le nom du lieu où vous vous trouvez grâce à la fonction «Lieu actuel».

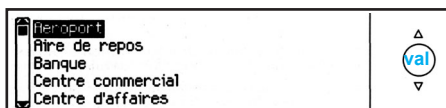

- Après avoir validé l'adresse, faites défiler la liste des services à l'aide des flèches de direction puis appuyez sur la touche «VAL», pour en sélectionner un.

- Le curseur dans la partie gauche de l'écran vous indique à quel niveau de la liste vous vous situez.

- L'adresse du service désiré s'affiche.



- Une indication à droite de l'écran (ex 1/50) vous indique s'il existe plusieurs établissements (50 maximum) proposant le même service dans un périmètre de 50 km environ.

- Utilisez les fonctions «Suivant» ou «Précédent» pour consulter la liste proposée.

- Lorsque l'établissement de votre choix est affiché, choisissez la fonction «Valider» puis appuyez sur la touche «VAL». Sélectionnez un critère de guidage. Le guidage commence, suivez les indications.

### Archiver une adresse dans un répertoire



- Lors de la saisie d'une nouvelle adresse, vous pouvez la mémoriser en sélectionnant la fonction «Archiver».

- Saisissez le libellé de l'adresse. Si le libellé existe déjà avec une adresse différente, vous pouvez remplacer l'ancienne adresse par une nouvelle.

- Choisissez le répertoire Personnel ou le répertoire Professionnel puis appuyez sur la touche «VAL». L'adresse est alors mémorisée dans le répertoire de votre choix (capacité mémoire de 100 adresses).

### Choix d'une destination archivée



- Sélectionnez le répertoire dans lequel l'adresse que vous recherchez est archivée à l'aide des flèches de direction puis appuyez sur la touche «VAL».

- Les adresses mémorisées s'affichent.

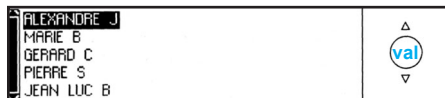

- Le curseur dans la partie gauche de l'écran vous indique à quel niveau de la liste vous vous situez. Choisissez un libellé en faisant défiler la liste à l'aide des flèches de direction puis appuyez sur la touche «VAL». L'adresse complète est affichée. Choisissez la fonction «Valider» puis appuyez sur la touche «VAL». Sélectionnez un critère de guidage. Le guidage commence, suivez les indications.

### Configuration afficheur



- A partir du menu général, le menu «Configuration afficheur» donne accès aux paramètres suivants : le réglage de la luminosité et de l'affichage vidéo le réglage de la date et de l'heure :

- le choix de la langue de l'affichage et des informations vocales (Allemand, Espagnol, Français, Anglais, Italien),
- le réglage des formats et des unités. Ce réglage permet de choisir entre l'affichage des Km/h ou des Mph, entre les degrés Celcius ou les degrés Fahrenheit et de modifier le format de l'heure (mode 12 ou 24 heures).

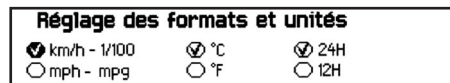

### Options de navigation

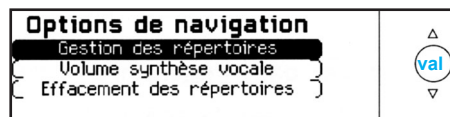

- A partir du menu général, le menu «Options de navigation» donne accès aux paramètres suivants :

- la gestion des répertoires. Elle permet de renommer ou de supprimer une adresse archivée sous un libellé en sélectionnant le répertoire et le libellé à modifier,
- le réglage du volume de la synthèse vocale,
- l'effacement de toutes les données archivées dans les deux répertoires.

### Outils de guidage



- L'accès au menu «Outils de guidage» s'effectue en appuyant sur la touche «VAL» pendant un guidage. Il permet :

- de modifier le critère de guidage en cours,
- de visualiser ou modifier la destination programmée,
- de régler le volume de la synthèse vocale,
- d'arrêter le guidage en cours.